



NOSTALGIA™

P R O D U C T S

Вся продукция защищена товарным знаком компании Nostalgia Products LLC. В отношении промышленных образцов и изобретения получен международный патент или ожидается выдача патента.

© 2018 Nostalgia Products LLC.

www.nostalgiaproducts.com

(версия 01/12/18 DJ)

NOSTALGIA™



НДФ510

Карусельный аппарат с тележкой для приготовления хот-догов

Руководство по эксплуатации и рецепты

Превращайте каждый день в праздник!
На сайте www.nostalgiaproducts.com представлена продукция,
которая доставит вам радость и удовольствие.

СОДЕРЖАНИЕ

БЕЗОПАСНОСТЬ
... 2	
ПРАВИЛА ТЕХНИКИ БЕЗОПАСНОСТИ
... 3	
ДОПОЛНИТЕЛЬНЫЕ ПРАВИЛА ТЕХНИКИ БЕЗОПАСНОСТИ
... 3	
ВВЕДЕНИЕ
... 4	
КОМПЛЕКТУЮЩИЕ ЧАСТИ И СБОРКА
.. 5	
ИНСТРУКЦИЯ ПО ПРИМЕНЕНИЮ
..10	
ПОЛЕЗНЫЕ СОВЕТЫ
..11	
ОЧИСТКА И УХОД
.. 11	
РЕЦЕПТЫ
..11	
ВОЗВРАТ И ГАРАНТИЯ
..12	

БЕЗОПАСНОСТЬ

Обеспечение вашей безопасности и безопасности других людей является важной задачей.

В настоящем руководстве и на электроприборе имеются указания, касающиеся обеспечения безопасности. Всегда соблюдайте эти указания.



Этот символ предупреждает о необходимости обеспечения безопасности.

Данный символ предупреждает о потенциальных опасностях, которые могут привести к серьезным травмам.

Представленный выше символ будет находиться рядом с указаниями, касающимися безопасности.

Все указания, связанные с обеспечением безопасности, включают в себя сведения о потенциальной опасности, рекомендации по снижению вероятности получения травмы, а также информацию о том, что может произойти в случае несоблюдения инструкции.

Технические характеристики электроприбора:

120 В, 60 Гц
800 Вт



ЭЛЕКТРОПРИБОР ПРЕДНАЗНАЧЕН ДЛЯ ПОДКЛЮЧЕНИЯ К ЭЛЕКТРИЧЕСКОЙ СЕТИ
С НАПРЯЖЕНИЕМ 120 В ПЕРЕМЕННОГО ТОКА.

Обновленную версию руководства можно получить на сайте www.nostalgiaproducts.com/user-manuals/.

ПРАВИЛА ТЕХНИКИ БЕЗОПАСНОСТИ

Лица, не изучившие руководство по эксплуатации и правила техники безопасности, не допускаются к эксплуатации электроприбора. Перед эксплуатацией или выполнением очистки электроприбора пользователи должны прочитать настоящее руководство по эксплуатации.

Во время эксплуатации электроприбора всегда соблюдайте следующие правила техники безопасности:

1. **Перед началом работы с электроприбором изучите все инструкции.**
2. НЕ ПРИКАСАЙТЕСЬ к горячим поверхностям. Пользуйтесь ручками.
3. Электроприбор НЕ ЯВЛЯЕТСЯ ИГРУШКОЙ.
4. Не допускайте находящихся без присмотра детей младшего возраста и лиц с когнитивными нарушениями к эксплуатации электроприбора.
5. Дети, находящиеся рядом с электроприбором, должны всегда находиться под контролем.
6. Во избежание поражения электрическим током не погружайте кабель питания, штепсельную вилку или любую другую часть электроприбора в воду и другие жидкости.
7. Если электроприбор не используется, а также перед отсоединением частей электроприбора или его очисткой, извлекайте штепсельную вилку из розетки. Дождитесь остывания электроприбора перед установкой или отсоединением его частей, а также перед выполнением его очистки.
8. НЕ ВКЛЮЧАЙТЕ электроприбор, который является неисправным или поврежденным, а также электроприбор с поврежденным кабелем питания или штепсельной вилкой. Обратитесь в ближайший сервисный центр для проверки, ремонта или регулировки электроприбора.
9. Изготовитель не рекомендует использовать дополнительные принадлежности, не входящие в комплект поставки электроприбора. Использование таких частей может привести к травмам.
10. ЗАПРЕЩАЕТСЯ использовать электроприбор не по назначению.
11. НЕ эксплуатируйте электроприбор снаружи помещения. ЭЛЕКТРОПРИБОР ПРЕДНАЗНАЧЕН ТОЛЬКО ДЛЯ БЫТОВОГО ИСПОЛЬЗОВАНИЯ.
12. НЕ устанавливайте газовый или электрический нагреватель на электроприбор или вблизи него. Не помещайте электроприбор в нагретую духовку.
13. Следите за тем, чтобы кабель питания НЕ свисал над краем стола и НЕ касался горячих поверхностей.
14. НИКОГДА не оставляйте без присмотра включенный или присоединенный к розетке электроприбор.
15. Соблюдайте особую осторожность при перемещении электроприбора, в котором находятся горячие пищевые продукты.
16. Сначала присоедините кабель питания к электроприбору, затем вставьте штепсельную вилку в розетку. При выключении электроприбора установите выключатель в выключенное положение и извлеките штепсельную вилку из розетки.

ДОПОЛНИТЕЛЬНЫЕ ПРАВИЛА ТЕХНИКИ БЕЗОПАСНОСТИ

Правила техники безопасности во время эксплуатации

1. Перед включением электроприбора проверьте карусель на отсутствие посторонних предметов.
2. Убедитесь в том, что карусель установлена правильно.
3. НЕ вставляйте и НЕ снимайте карусель во время работы электродвигателя.
4. НЕ размещайте электроприбор под кухонными шкафами, поскольку электроприбор генерирует пар, который может повредить шкафы.
5. Хот-доги могут лопнуть во время приготовления на гриле, вызывая разбрызгивание горячего жира. Во избежание ожогов соблюдайте осторожность в процессе приготовления.

Правила техники безопасности, касающиеся кабеля питания и штепсельной вилки

1. ОПАСНОСТЬ ПОРАЖЕНИЯ ЭЛЕКТРИЧЕСКИМ ТОКОМ: несоблюдение приведенных правил может привести к смерти, пожару или поражению электрическим током.
 - Штепсельная вилка должна вставляться в заземленную розетку с 3 контактами.
 - НЕ отсоединяйте заземляющий контакт.
 - НЕ используйте переходник.
 - НЕ используйте удлинитель.
2. Электроприбор ДОЛЖЕН быть заземлен. В случае короткого замыкания заземление снижает риск поражения электрическим током. Электроприбор оснащен кабелем питания с заземляющим проводником и штепсельной вилкой с заземляющим контактом. Штепсельная вилка должна вставляться в правильно установленную и заземленную розетку.
3. ПРЕДУПРЕЖДЕНИЕ: неправильное использование штепсельной вилки может привести к поражению электрическим током. **Если вилка не вставляется в розетку полностью, обратитесь к квалифицированному электрику. Не пытайтесь каким-либо образом модифицировать вилку.**
4. В комплект поставки входит короткий кабель питания, поскольку длинный кабель может переплетаться, и об него можно споткнуться.
5. Изготовитель не рекомендует использовать данный электроприбор в странах, в которых не предусмотрено напряжение сети 120 В переменного тока, даже если применяется адаптер, трансформатор или преобразователь напряжения.

СОХРАНИТЕ НАСТОЯЩУЮ ИНСТРУКЦИЮ!

ВВЕДЕНИЕ

Благодарим за покупку КАРУСЕЛЬНОГО АППАРАТА С ТЕЛЕЖКОЙ ДЛЯ ПРИГОТОВЛЕНИЯ ХОТ-ДОГОВ! Аппарат для хот-догов высотой 54 дюйма (137 см) готовит одновременно до 8 хот-догов стандартной длины или длиной 1 фут (30 см) и включает в себя встроенный подогреватель хот-догов и булочек. Аппарат идеально подходит для празднования дней рождения, проведения вечеринок, семейных встреч и многого другого!

Особенности:

- Приготовление до 8 хот-догов стандартной длины или длиной 1 фут
- Двойные нагревательные элементы с регулировкой низкой / высокой температуры
- Поворотная карусель для равномерного нагрева
- Встроенный подогреватель хот-догов и булочек
- Высота 54 дюйма
- Прочная конструкция из эмалированной стали
- Выдвижной поддон
- Отсек для хранения принадлежностей
- Столик для приготовления хот-догов
- Съёмные карусель и люльки для удобства очистки
- Отсоединяемый от тележки верхний блок для использования на кухонной столешнице

КОМПЛЕКТУЮЩИЕ ЧАСТИ И СБОРКА

Перед тем, как утилизировать упаковку, убедитесь в том, что вы распаковали все элементы и части аппарата. Для защиты нового аппарата мы используем большое количество упаковочного материала. В результате этого мелкие детали могут оказаться незамеченными.

Крепежные детали



#1 Винт (8 мм)
кол-во 4



#2 Винт (8 мм)
кол-во 6



#3 Болт (25 мм)
кол-во 4



#4 Болт (60 мм)
кол-во 4



#5 Плоская шайба
кол-во 2

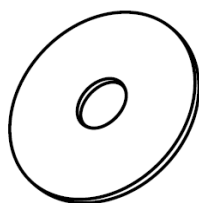

#6 Плоская шайба
кол-во 4



#7 Колпачковая гайка
кол-во 6

Комплекующие части

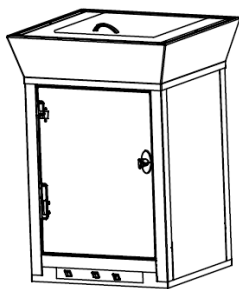

(A) Основной блок

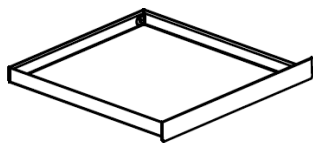

(B) Поддон

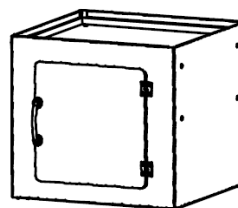

(C) Отсек для хранения

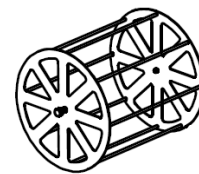

(D) Карусель

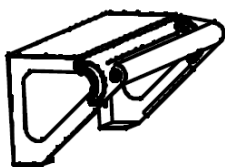

(E) Ручка

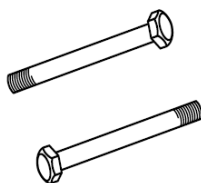

(F) Болты оси

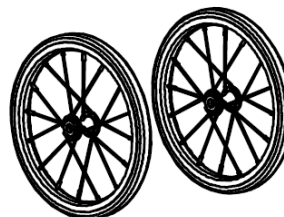

(G) Колеса

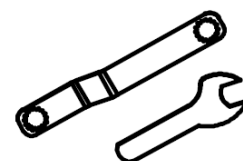

(H) Гаечные ключи

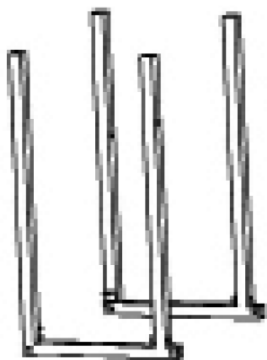

(I) Опорное основание



(J) Нижняя пластина



(K) Перекладина

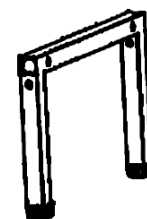

(L) Ножки в сборе

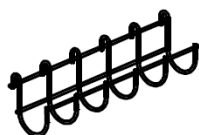

(M) Люлька карусели

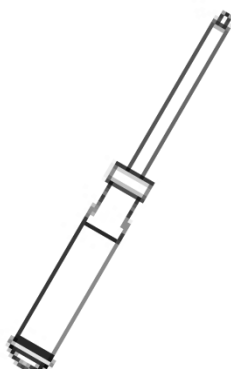

(N) Отвертка

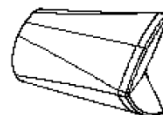

(O) Ручка поддона



(P) Винт

Сборка опорного основания

1. Закрепите ручку (E) изнутри отсека для хранения (C) с помощью прилагаемых винтов #1.

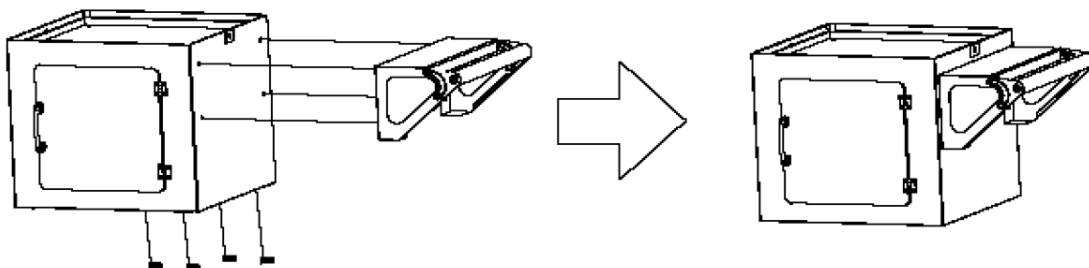

2. Вставьте перекладину (K) в квадратные пазы с внутренней стороны опорного основания (I) и закрепите снизу двумя винтами #2. Установите ножки в сборе (L) поверх выступающих концов опорного основания (I) и закрепите с внутренней части опорного основания (I) с помощью четырех болтов #4 и четырех колпачковых гаек #7.

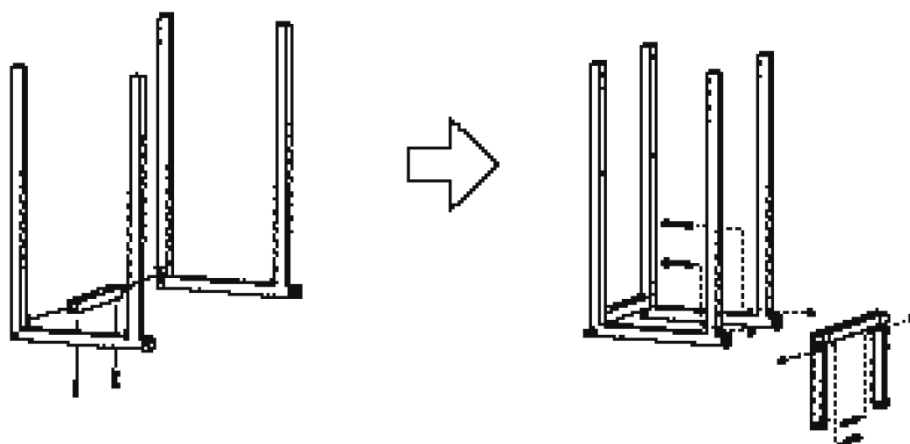

3. Закрепите нижнюю пластину (J) на опорном основании (I) с помощью четырех винтов #2.
4. Присоедините опорное основание (I) к нижней части отсека для хранения (C) и закрепите четырьмя болтами #3.

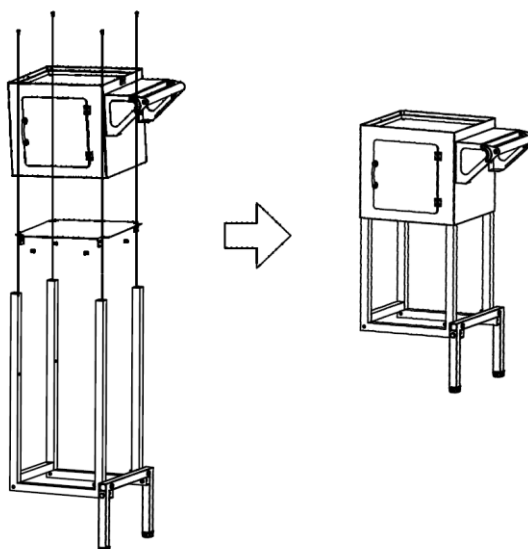

Установка колес

1. Установите одну плоскую шайбу #5 на болт оси (F) и вставьте болт оси (F) в колесо (G).
2. Установите одну плоскую шайбу #6. Вставьте болт оси (F) вместе с колесом (G) в опорное основание (I).
3. Установите вторую плоскую шайбу #6 и колпачковую гайку #7. Затяните колпачковую гайку #7 гаечным ключом (H).
4. Повторите шаги для присоединения второго колеса (G) к другой стороне опорного основания (I).

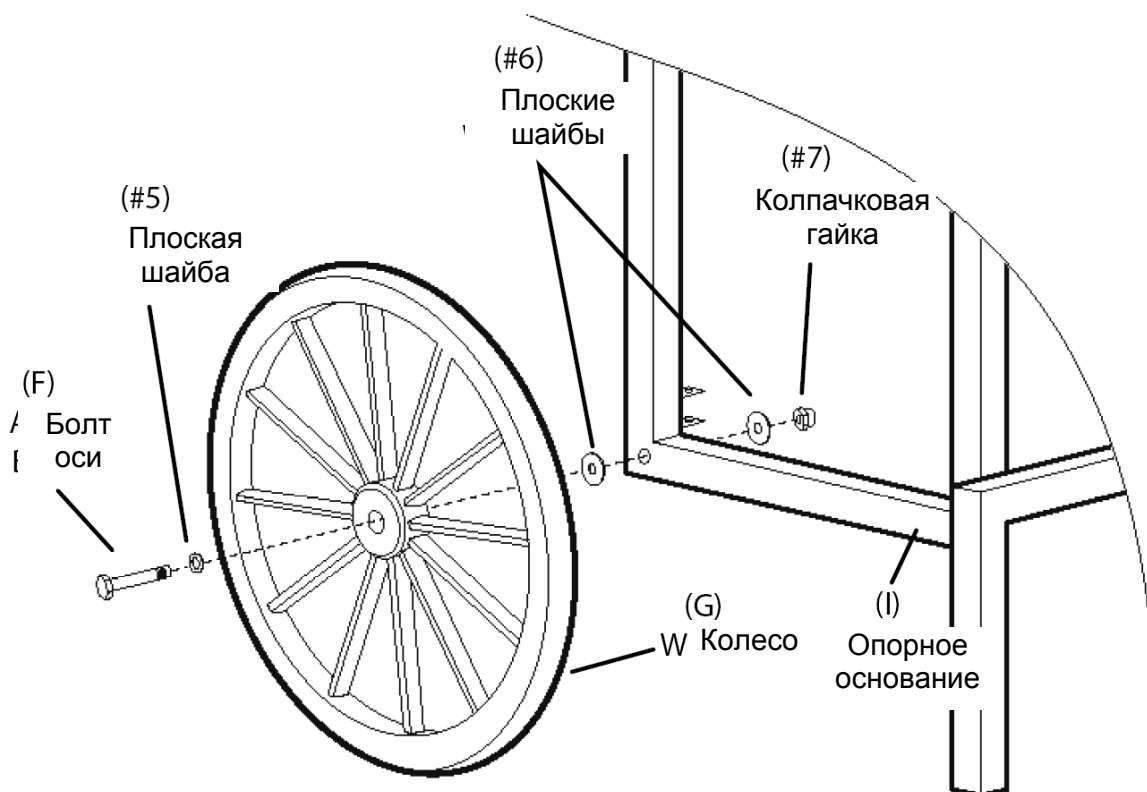

Установка основного блока

Аккуратно установите карусель в кронштейны, расположенные внутри основного блока на боковых сторонах. Подвесьте люльки на перекладины карусели.

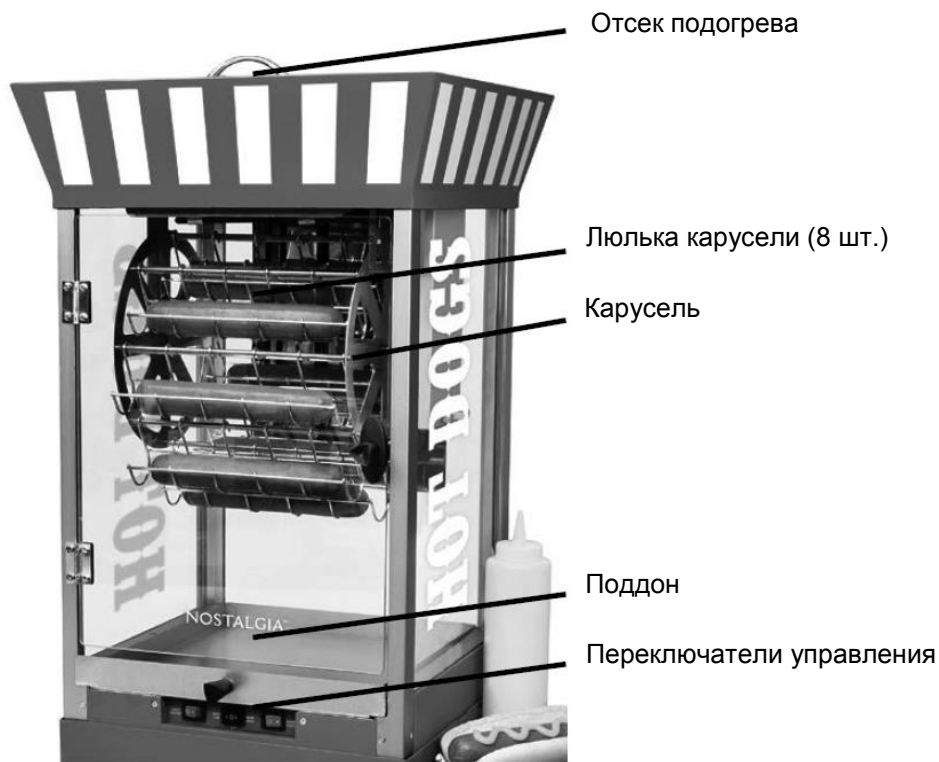

Переключатели управления



Индикатор питания:
ВКЛ./ВЫКЛ.

Нагрев:
СЛАБЫЙ/ВЫКЛ./СИЛЬНЫЙ

Вращение:
ВКЛ./ВЫКЛ.

Присоединение основного блока к отсеку для хранения

Установите основной блок (A) на отсек для хранения (B) и совместите два боковых отверстия. Завинтите зажимные винты, как показано ниже:

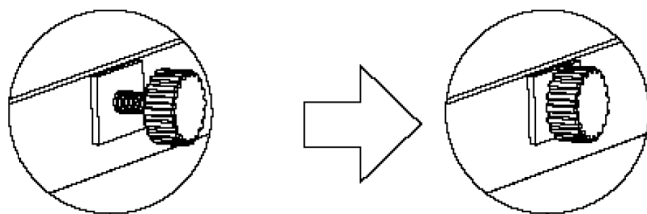

Присоединение ручки поддона

Закрепите ручку (O) на внешней стороне поддона с помощью винта (P), используя прилагаемую отвертку (N).

ИНСТРУКЦИЯ ПО ПРИМЕНЕНИЮ

Перед первым использованием АППАРАТА ДЛЯ ПРИГОТОВЛЕНИЯ ХОТ-ДОГОВ протрите его внутренние части влажной неабразивной губкой, полотенцем или тканью и затем протрите неабразивным сухим полотенцем. Протрите также карусель и люльки и убедитесь в том, что они правильно установлены в кронштейнах.

1. Подготовьте ровную поверхность рядом с электрической розеткой и убедитесь в том, что кабель питания располагается вдали от источника воды.
2. Подготовьте принадлежности и ингредиенты для приготовления хот-догов: сосиски, булочки, приправы, сервировочные щипцы и т.д.
3. Убедитесь в том, что карусель правильно установлена в опорных кронштейнах.
4. Установите все переключатели в положение "ВЫКЛЮЧЕНО" и вставьте штепсельную вилку в розетку.
5. Установите переключатель индикатора питания в положение "ВКЛЮЧЕНО".
ПРИМЕЧАНИЕ: для осуществления нагрева или вращения карусели переключатель индикатора питания должен находиться в положении "ВКЛЮЧЕНО".
6. Поместите хот-доги в люльки. Для доступа к люлькам, находящимся в задней части аппарата, поверните карусель с помощью переключателя вращения карусели.



7. При желании поместите булочки в отсек подогрева.



8. Для приготовления хот-догов установите переключатель нагрева в положение "СИЛЬНЫЙ НАГРЕВ" и установите переключатель вращения карусели во включенное положение.
9. В процессе приготовления хот-догов их цвет станет более темным. Время, необходимое для приготовления хот-догов, будет варьироваться в зависимости от их размера и начальной температуры.
10. Когда хот-доги будут готовы, установите переключатель вращения карусели в выключенное положение. Выложите готовые хот-доги из люлек карусели с помощью сервировочных щипцов или вилки. Для доступа к хот-догам, находящимся в задней части аппарата, поверните карусель с помощью переключателя вращения карусели.
ВНИМАНИЕ: поверхности аппарата после приготовления хот-догов будут ГОРЯЧИМИ. Соблюдайте осторожность. Не прикасайтесь к карусели, люлькам и нагревательным элементам, расположенным в верхней и задней частях аппарата. Для предотвращения ожогов используйте прихватку.
11. Для того чтобы хот-доги оставались теплыми, переключите переключатель нагрева в положение "СЛАБЫЙ НАГРЕВ" и установите переключатель вращения карусели во включенное положение.

ПОЛЕЗНЫЕ СОВЕТЫ

КАРУСЕЛЬ

При приготовлении нескольких хот-догов равномерно размещайте их в люльках. Это обеспечит равномерное распределение веса и позволит карусели вращаться плавно.

Если карусель не вращается, убедитесь в том, что переключатель "Индикатор питания" находится во включенном положении, а штепсельная вилка кабеля питания вставлена в розетку.

ОТСЕК ПОДОГРЕВА

Отсек подогрева может использоваться для поддержания хот-догов в теплом состоянии. Обязательно поместите лоток в нижнюю часть отсека во избежание попадания жира в отсек подогрева. Вы также можете завернуть хот-доги в алюминиевую фольгу, для того чтобы предотвратить попадание жира в отсек подогрева.

ДРУГИЕ БЛЮДА

КАРУСЕЛЬНЫЙ АППАРАТ С ТЕЛЕЖКОЙ ДЛЯ ПРИГОТОВЛЕНИЯ ХОТ-ДОГОВ позволяет готовить другие блюда. Вы можете приготовить корн-доги, такитос, замороженные буррито и многое другое!

ОЧИСТКА И УХОД

1. Перед выполнением очистки извлеките штепсельную вилку из розетки и дождитесь остывания аппарата.
2. Снимите карусель и люльки с опорных кронштейнов.
3. Вымойте карусель и люльки в горячей мыльной воде. Подержите их несколько минут в горячей воде для растворения жира. При необходимости используйте абразивную сторону губки для очистки остатков жира.
4. Протрите внутренние и наружные части основного блока и отсека подогрева влажной неабразивной губкой, полотенцем или тканью и затем насухо протрите неабразивным полотенцем.
5. Осторожно промойте и просушите все детали.

РЕЦЕПТЫ

КАРУСЕЛЬНЫЙ АППАРАТ С ТЕЛЕЖКОЙ ДЛЯ ПРИГОТОВЛЕНИЯ ХОТ-ДОГОВ позволяет готовить разнообразные блюда быстрого приготовления:

- Хот-доги и сосиски (из говядины, индейки, курицы или вегетарианские)
- Сардельки
- Корн-доги
- Такитос, буррито, чимичанга

ВОЗВРАТ И ГАРАНТИЯ

ЕСЛИ ПОСЛЕ РАСПАКОВКИ ЭЛЕКТРОПРИБОРА ОБНАРУЖИВАЕТСЯ ЕГО ПОВРЕЖДЕНИЕ ИЛИ ЭЛЕКТРОПРИБОР НЕ ВКЛЮЧАЕТСЯ, НЕМЕДЛЕННО ВОЗВРАТИТЕ ЕГО ПРОДАВЦУ.

КАРУСЕЛЬНЫЙ АППАРАТ С ТЕЛЕЖКОЙ ДЛЯ ПРИГОТОВЛЕНИЯ ХОТ-ДОГОВ / HDF510

По любым вопросам обращайтесь к нам по электронной почте или указанному ниже телефонному номеру отдела обслуживания клиентов с 8:00 до 17:00 часов (центральное поясное время) с понедельника по пятницу.

Дистрибьютор:

Nostalgia Products LLC
1471 Partnership Dr.
Green Bay, WI 54304-5685
Отдел обслуживания клиентов
Телефон: (920) 347-9122
Сайт: www.nostalgiaproducts.com

Заявка на обслуживание

Для того чтобы направить заявку на обслуживание, перейдите на сайт www.nostalgiaproducts.com, заполните форму заявки на обслуживание и нажмите на кнопку "Submit" ("Отправить").

Представитель отдела обслуживания свяжется с вами в кратчайшие сроки.

Условия гарантии на продукцию

Nostalgia Products LLC (далее "Компания") гарантирует отсутствие у данного изделия дефектов материала и производственных дефектов в течение одного (1) года от даты первоначальной покупки изделия при условии его эксплуатации в бытовых условиях в соответствии с руководством по эксплуатации. В качестве единственного и исключительного средства правовой защиты Компания в течение гарантийного срока в соответствии с настоящей гарантией по своему усмотрению отремонтирует или заменит неисправное изделие, либо примет изделие к возврату. Настоящая гарантия распространяется только на первоначального покупателя изделия, действует от даты первоначальной покупки и действительна только при наличии оригинальной квитанцией о покупке, поскольку для гарантийного обслуживания требуется подтверждение даты покупки. Все требования по гарантии должны быть доведены до сведения Компании в течение гарантийного срока и не позднее, чем через 30 дней от даты неисполнения обязательств. Настоящая гарантия не распространяется на нормальный износ или повреждения, вызванные транспортировкой, неправильным обращением, неправильной эксплуатацией, аварией, внесением изменений, использованием неоригинальных запасных частей или использованием не по назначению. Вам может потребоваться осуществить возврат товара (с доставкой, оплачиваемой вами) для проверки и оценки, при этом расходы, связанные с транспортировкой изделия, не возмещаются. Компания не несет ответственность за повреждения, возникающие во время транспортировки. Настоящая гарантия распространяется только на бытовую технику, если иное не предусмотрено в руководстве по эксплуатации. По вопросам гарантийного обслуживания свяжитесь с Компанией, позвонив по указанному выше номеру телефона или заполнив форму заявки на обслуживание на сайте www.nostalgiaproducts.com. Гарантия действительна только для США и Канады.

Настоящая гарантия заменяет все другие гарантии, явно выраженные или подразумеваемые, включая гарантии товарного состояния и пригодности для определенной цели, которые настоящим исключаются в пределах, разрешенных законом. Компания, ни при каких обстоятельствах, не несет ответственность за любой косвенный, случайный или фактический ущерб, связанный с настоящим изделием. В некоторых штатах, провинциях или юрисдикциях не допускается исключение или ограничение случайного или косвенного ущерба, поэтому вышеуказанное исключение или ограничение может не применяться к вам.

Настоящая гарантия не распространяется на отремонтированные изделия.

Изучите руководство по эксплуатации. Несоблюдение инструкций, приведенных в руководстве по эксплуатации, аннулирует настоящую гарантию.

Для получения дополнительной информации посетите наш сайт www.nostalgiaproducts.com.

Подпишитесь на нас в Facebook: www.facebook.com/NostalgiaElectrics.

Следите за нашими новостями в Pinterest по адресу: www.pinterest.com/nostalgiaelctrx.

Наша страничка в Twitter: на www.twitter.com/NostalgiaElctrx.

