

www.trapeza.ru

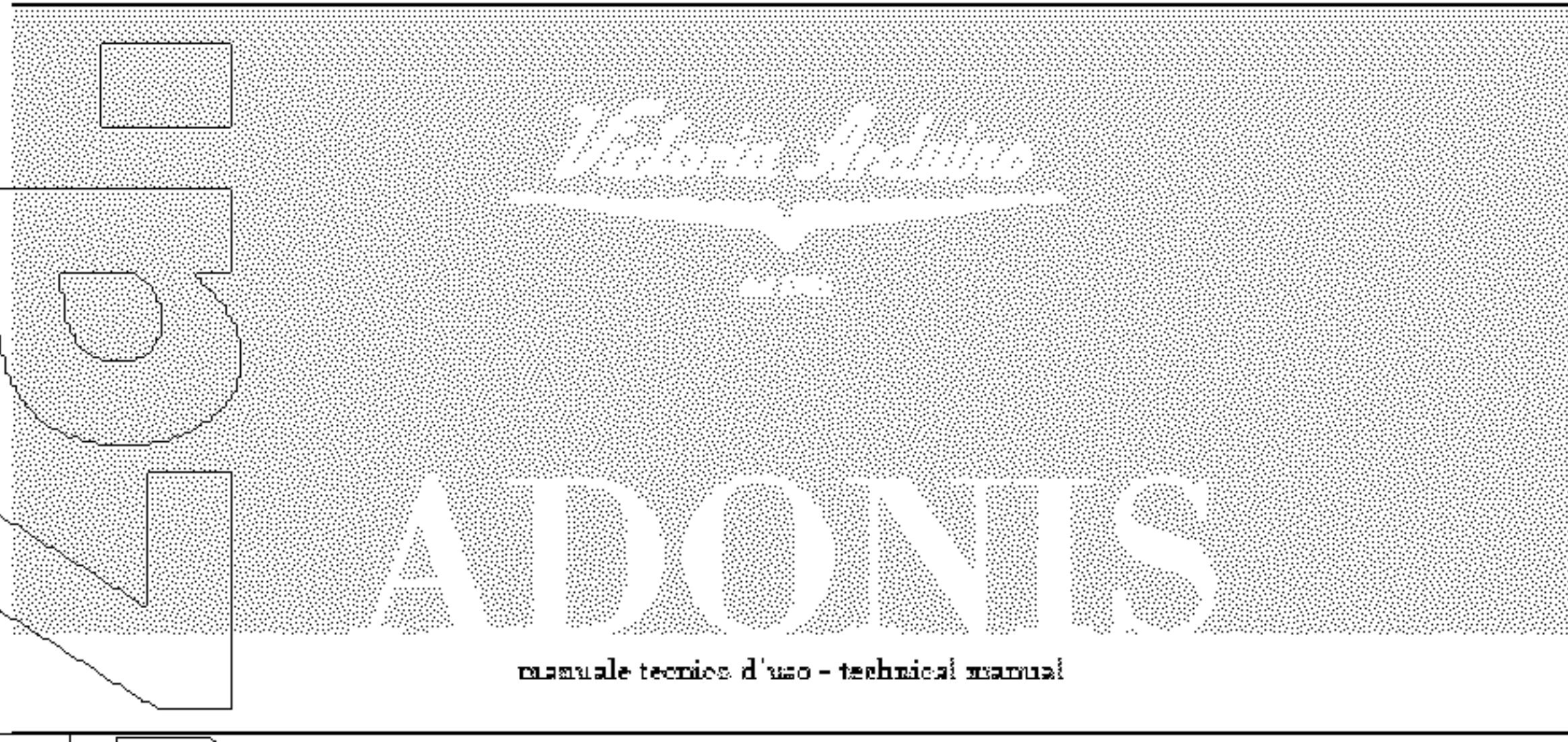

www.trafora.ru

ADONIS

Поздравляем! Вы выбрали уникальную кофемашину.

Просим Вас внимательно прочесть прилагающуюся к машине инструкцию для подготовки к работе Вашей Adonis.

Вы будете иметь возможность лично убедиться в том, насколько она проста в работе и техническом обслуживании

Victoria Arduino

www.tfc.eza.ru

ADONIS

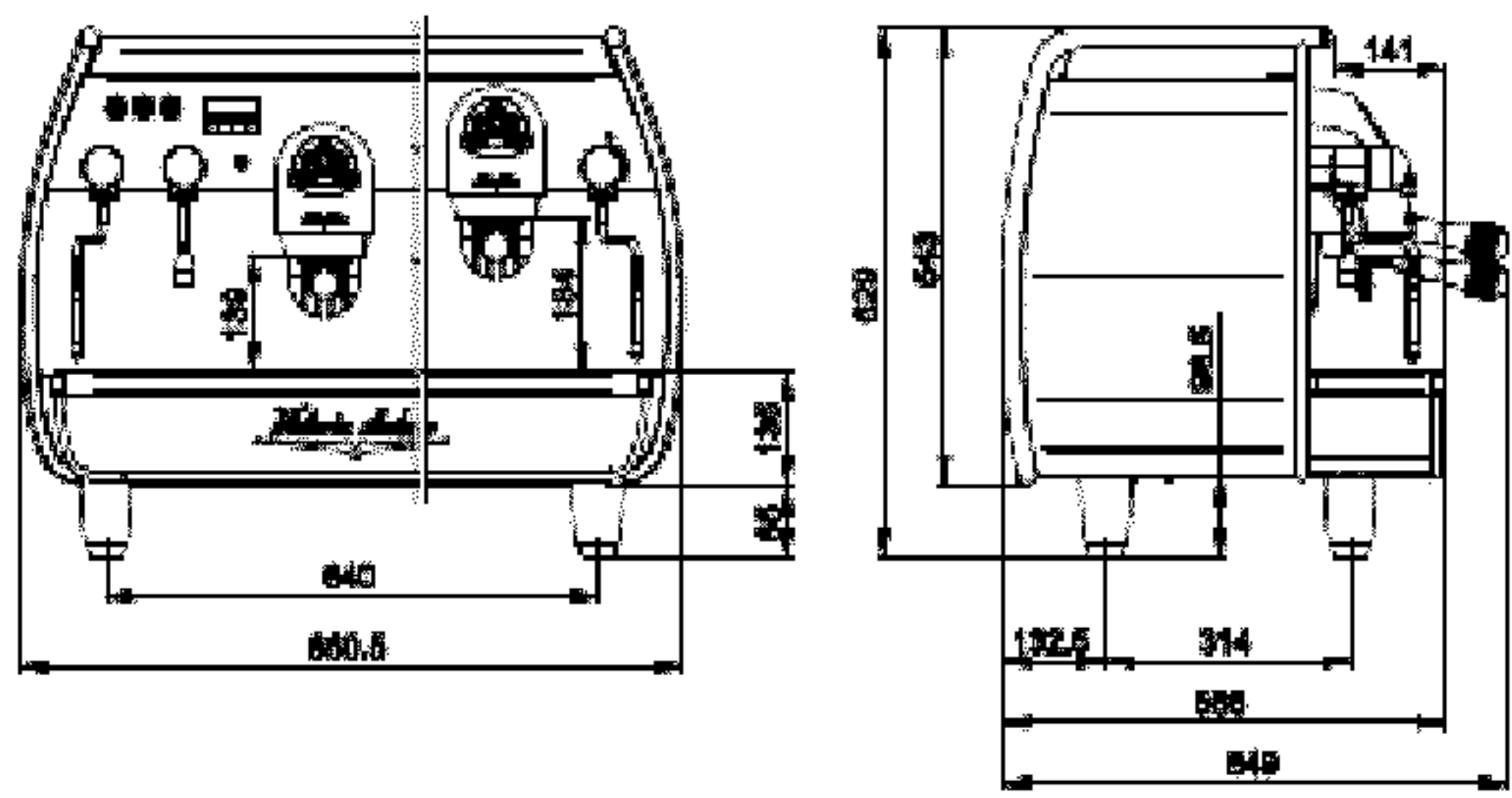

Модель: ADONIS 2 группы - Вес нетто: 84 кг- Вес брутто: 90 кг- Тепловая мощность: 4500 Ватт - Вместимость бойлера: 14 л.- Вольтаж 208-240 В, 50/60 Герц

Модель: ADONIS 3 группы- Вес нетто: 93 кг - Вес брутто: 108 кг - Тепловая мощность: 5000 Ватт - Вместимость бойлера: 17 л. Вольтаж 208-240 В, 50/60 Герц

CE международный знак одобрения качества товара свидетельствует о том, что все кофемашины подверглись тщательному контролю и проверке

СОДЕРЖАНИЕ

ТЕХНИЧЕСКИЕ

ХАРАКТЕРИСТИКИ

1. ОБЩИЕ СВЕДЕНИЯ	3
1.1 ПРАВИЛА БЕЗОПАСНОСТИ	5
2. ОПИСАНИЕ	7
2.1 АКСЕССУАРЫ	8
3. ПЕРЕВОЗКА И ПЕРЕСТАНОВКА	9
3.1 ИДЕНТИФИКАЦИЯ МАШИНЫ	9
4. УСТАНОВКА И ПРЕДВАРИТЕЛЬНЫЕ ДЕЙСТВИЯ	10
5. НАСТРОЙКИ, ПРОВОДИМЫЕ КВАЛИФИЦИРОВАННЫМ СПЕЦИАЛИСТОМ	11
5.1 РУЧНОЕ НАПОЛНЕНИЕ БОЙЛЕРА	11
5.2 РЕГУЛИРОВКА РЕЛЕ ДАВЛЕНИЯ/ПОМПЫ	12
5.2.1 НАСТРОЙКА ПОМПЫ	12
5.2.2 РЕГУЛИРОВКА РЕЛЕ ДАВЛЕНИЯ	12
5.3 РЕГУЛИРОВКА ЭКОНОМАЙЗЕРА ГОРЯЧЕЙ ВОДЫ	13
5.4 ЗАМЕНА БАТАРЕЙКИ В ЧАСАХ	13
6. ИСПОЛЬЗОВАНИЕ	14
6.1 ВКЛЮЧЕНИЕ МАШИНЫ	14

6.2 ВКЛЮЧЕНИЕ ПОДСВЕТКИ	15
6.3 ЗНАЧЕНИЕ КНОПОК (<i>Выбор конфигурации</i>)	15
6.4 РЕГУЛИРОВКА СИЛЫ ПОТОКА ПАРА	16
6.4 РЕГУЛИРОВКА ПАРОВОГО КРАНА TURBOCREAM (<i>Если установлен</i>)	16
6.4 РЕГУЛИРОВКА ПАРОВОГО КРАНА AUTOSTEAM (<i>Если установлен</i>)	16
7. ПРОГРАММИРОВАНИЕ	17
7.1 ОПИСАНИЕ	17
7.2 ПРОГРАММИРОВАНИЕ	17
8. ОЧИСТКА И ТЕХНИЧЕСКОЕ ОБСЛУЖИВАНИЕ	25
8.1 ВЫКЛЮЧЕНИЕ	25
8.2 ОЧИСТКА КОРПУСА	25
8.3 ОЧИСТКА СЕТОЧЕК ИЗ НЕРЖАВЕЮЩЕЙ СТАЛИ	25
8.4 ОЧИСТКА ГРУППЫ С ПОМОЩЬЮ СЛЕПОГО ФИЛЬТРА	25
8.5 ОЧИСТКА ФИЛЬТРОВ И ПОРТАФИЛЬТРОВ	26
9. РАБОЧИЕ СООБЩЕНИЯ МАШИНЫ	27

ОБЩИЕ СВЕДЕНИЯ

1.1 ПРАВИЛА БЕЗОПАСНОСТИ

1. Настоящая инструкция обязательно должна прилагаться к машине. Внимательно прочтите ее, т.к. она содержит важные сведения и указания по использованию и установке машины и ее техобслуживанию. После прочтения сохраните данную инструкцию для обращения к ней в дальнейшем. После того, как Вы распакуете машину, убедитесь в целостности машины, отсутствии повреждений. В случае наличия сомнений не используйте машину и обратитесь к квалифицированным специалистам.

2. Элементы упаковки (пластиковые мешки, пенопласт, гвозди и т.п.) не должны оставаться в местах, доступных детям, поскольку представляют потенциальную опасность быть выброшенными в окружающую среду.

ВНИМАНИЕ! Опасность загрязнения окружающей среды.

3. Прежде чем, подключать машину, проверьте, чтобы данные, указанные

на машине, соответствовали данным электрической сети.

Табличка размещена на передней части машины вверху, справа. Установка должна быть произведена в соответствии с действующими нормами, указаниями инструкции и квалифицированным персоналом. Изготовитель не несет ответственность за возможные повреждения при подключении машины без заземления. Для электрической безопасности кофемашины нужно обязательно подготовить заранее заземление, обратившись к электрику, имеющему лицензию на проведение этих работ, который должен проверить, соответствует ли электрическая способность сети максимальной мощности машины, указанной на заводской табличке.

В особенности необходимо удостовериться, что сечение сетевого кабеля подходит к мощности, потребляемой машиной. Запрещается использовать адаптеры, множественные розетки и удлинители. В том случае, если без их использования не обойтись, необходимо проконсультироваться со специалистом-электриком.

4. Машина должна быть установлена в соответствии с

действующими местными санитарными нормами для гидравлических установок. Следовательно, для установки гидравлических узлов машины, обращайтесь к специалисту, имеющему соответствующую лицензию.

5. Эта машина должна использоваться только для целей, описанных в этой инструкции. Производитель не несет ответственности за возможные убытки в случае использования машины не по назначению, ошибочному или нерациональному использованию.

ВНИМАНИЕ! Прежде чем использовать машину внимательно прочтите данную инструкцию или, по крайней мере, ознакомьтесь с правилами техники безопасности.

6. Использование любого электрического аппарата требует соблюдения основных правил, среди которых:

- не трогать аппарат мокрыми руками или ногами;
- не использовать аппарат без обуви;
- не использовать удлинители;
- не использовать аппарат в ванных комнатах, бассейнах и т.п.;

- не тянуть за кабель питания, чтобы отсоединить аппарат от сети питания;
- Не оставляйте аппарат под воздействием атмосферных явлений (дождь, солнце и так далее);
- Не позволяйте, чтобы устройство использовалось детьми или неуполномоченным персоналом или сотрудниками, которые не прочитали и не изучили как следует эту инструкцию.

6. Прежде чем приступать к каким – либо работам по техобслуживанию, квалифицированный техник должен отключить машину, затем вынуть шнур из розетки

7.2 Для мытья машины необходимо удостовериться, что она выключена штекер вынут, а затем следовать всем указаниям, прописанным в инструкции.

8. В случае неисправности или плохой работы аппарата, выключите его. Категорически запрещено пытаться чинить самостоятельно. Обращайтесь исключительно к квалифицированным

профессиональным техникам. Возможный ремонт изделий должен осуществляться исключительно на заводе-изготовителе или в уполномоченных им центрах технической помощи, используя для замены только детали оригинального происхождения.

Несоблюдение этих правил ведет к потере безопасности и надежности аппарата.

При установке оборудования, электрик, имеющий соответствующую лицензию должен предусмотреть многополярный выключатель, как предусмотрено нормами безопасности с открытием контактов равным или более 3 мм.

9. Чтобы избежать опасного перегрева, рекомендуется развернуть на всю длину кабель питания.

11. Не заменяйте кабель питания самостоятельно на другой. В случае повреждения, выключите аппарат и для замены кабеля обратитесь исключительно к квалифицированным специалистам.

10. В случае, если Вы решите не использовать (выбросить) аппарат этого типа, рекомендуем после того, как Вы

отключите его от сети, отрезать от него кабель питания.

11. Для эффективной вентиляции поставьте машину таким образом, чтобы вентиляционные отверстия находились на расстоянии 15 см от стены или других устройств.

12. Во время использования трубки подачи пара будьте предельно внимательны: не подставляйте руки под носик и не прикасайтесь к нему сразу же после использования.

13. Во время использования трубки подачи пара будьте предельно внимательны: не подставляйте руки под носик и не прикасайтесь к нему сразу же после использования.

ВНИМАНИЕ! Опасность ожога

15. Помните, что прежде чем производить любые действия по установке, обслуживанию, разгрузке, настройке машины, квалифицированный специалист должен надеть перчатки для работы и обувь, защищающую от несчастных случаев (на резиновой подошве и т.п.).

2. ОПИСАНИЕ ADONIS



Рис. 1

1. Кнопки подачи кофе
2. Жидкокристаллический дисплей
3. Кнопки подачи пара/горячей воды
4. Кнопки программирования
5. Ключи для программирования
6. Рукоятка регулирования подачи пара
7. Кран подачи горячей воды
8. Автоматический кран подачи пара Autosteam
9. Регулируемые ножки
10. Электрический подогрев чашек
11. Группа
12. Паровой кран
13. Портафильтр
14. Рашетка каплесборника
15. Каплесборник
16. Выключатель

2.1 Аксессуары

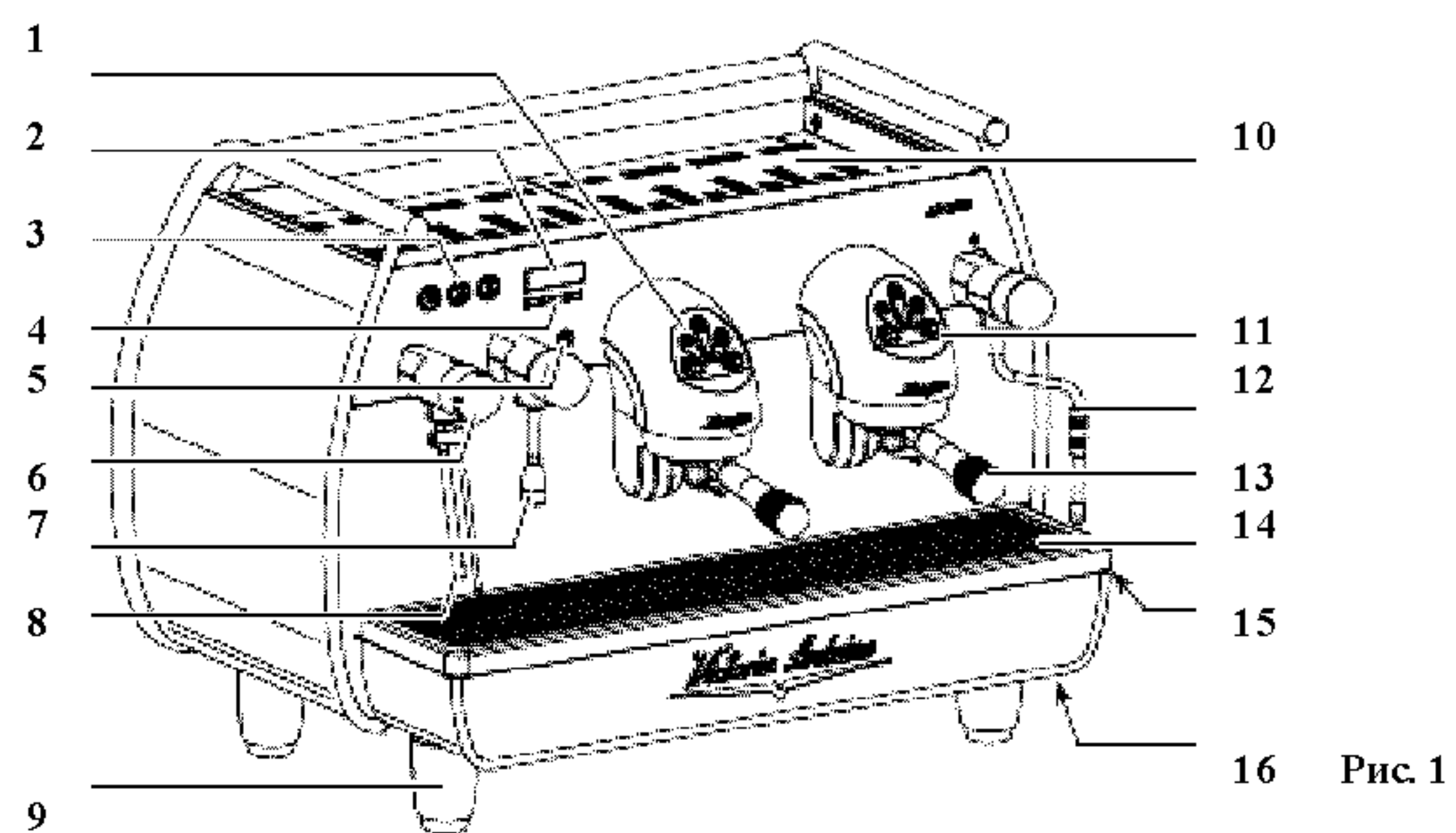
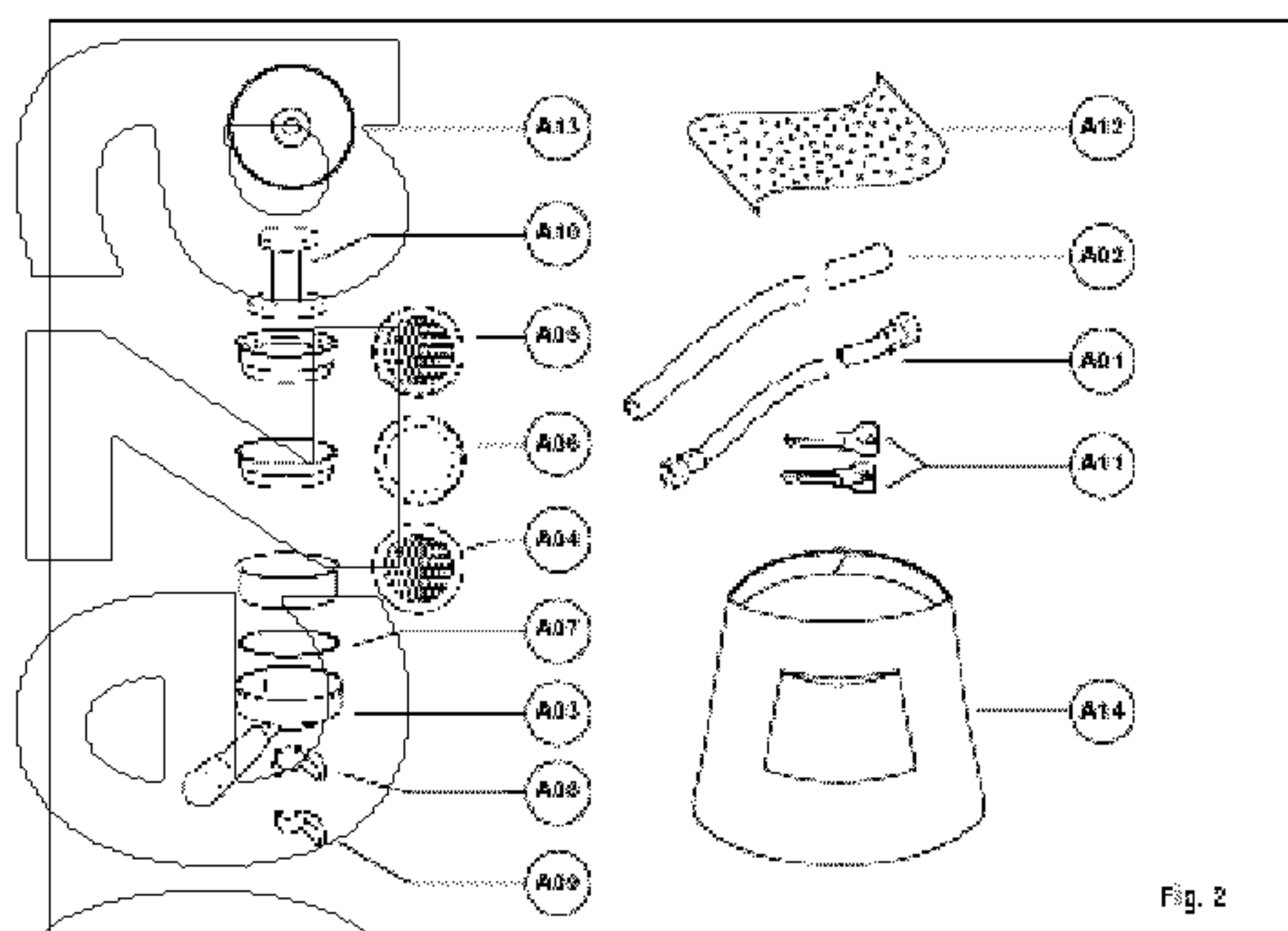

Fig. 2

Код	Описание	2 группы	3 группы
A 01	Загрузочный шланг 3/8 ``	1	1
A 02	Шланг для слива Ø 25 мм, длина – 150 см	1	1
A 03	Портафильтр	3	4
A 04	Двойной фильтр	2	3
A 05	Одинарный фильтр	1	1
A 06	Фильтр слепой	1	1
A 07	Пружина	3	4
A 08	Рожок выпуска двойной	2	3
A 09	Рожок выпуска одинарный	1	1
A 10	Прессик для кофе	1	1
A 11	Ключи "U" и "T"	1	1
A 12	Тряпочка из микрофибры	1	1
A 13	DVD	1	1
A 14	Фартук	1	1

Рис. 2

3. Перевозка и перестановка

3.1 Идентификация машины

При любых обращениях на завод-изготовитель Vicopro Arduino, указывайте номер, имеющийся на регистрационной табличке машины.

Машина транспортируется в коробках, прикрепленных к паллетам фиксирующими ремнями. Прежде чем осуществить любую операцию по перевозке или перемещению машины, техник должен:

- надеть перчатки, защитную обувь и комбинезон с обхватывающими манжетами на руках и на ногах;

Транспортировка паллет должны быть осуществлена с использованием соответствующего

механизма поднятия машины. (например, автопогрузчика). **ВНИМАНИЕ!**

Опасность удара или придавливания

Оператор во время всего перемещения должен убедиться, что в зоне работ не находятся другие люди, вещи или предметы. Медленно поднимите паллету на 30 см от пола и доведите до зоны погрузки. После того, как убедитесь, что рядом нет препятствий, вещей или людей, продолжайте погрузку.

До начала следующей операции, проверьте, что груз правильно расположен и после снятия фиксирующих закрепляющих повязок не упадет.

Оператор в перчатках и защитной обуви,

должен срезать повязки и выгрузить изделия на склад.

Во время этой операции обязательно сверяйтесь с техническими характеристиками изделия, чтобы видеть вес машины, и, в соответствии с этим, регулировать складирование.

ВНИМАНИЕ! Опасность загрязнения окружающей среды

Элементы упаковки (пластиковые мешки, пенопласт, гвозди и т.п.) не должны оставаться в местах, доступных детям, поскольку представляют потенциальную опасность быть выброшенными в окружающую среду. Опасность загрязнения окружающей среды.

4. Установка и предварительные действия

После того, как Вы распаковали машину, убедитесь в целостности самой машины и всех аксессуаров к ней. После этого продолжайте по следующей схеме

- поместите машину на горизонтальную поверхность
- соберите ножки, поддерживающие машину, вставляя вставку в цилиндрический корпус. (рис.3)
- прикрутите всю собранную группу в предназначенные для них места, в места размещения ножек машины.
- прикрутите резиновую ножку в резьбу вставки, которая находится в корпусе (рис.3)
- поставьте машину на поверхности, используя регулировку ножек.

ПРИМЕЧАНИЕ: желобок цилиндра должен быть сверху, как показано на следующем рисунке:



Рис.3

На предварительном этапе, после того, как вы поместили машину на поверхности, советуем Вам установить смягчитель воды (1) на выходе из водопроводной сети и следом – сетчатый фильтр (2). Это не позволит разным загрязнениям, таким как песок, частицы известняка в виде взвеси, ржавчине и т.п., повредить деликатным графитовым поверхностям машины. После этой операции подготовьте машину к подключению к водопроводной сети, как показано на следующем рисунке:

ВНИМАНИЕ!

Исключите возможность препятствий в трубах, перегибов и, кроме того, убедитесь, что слив (3) в состоянии удалять все отходы.

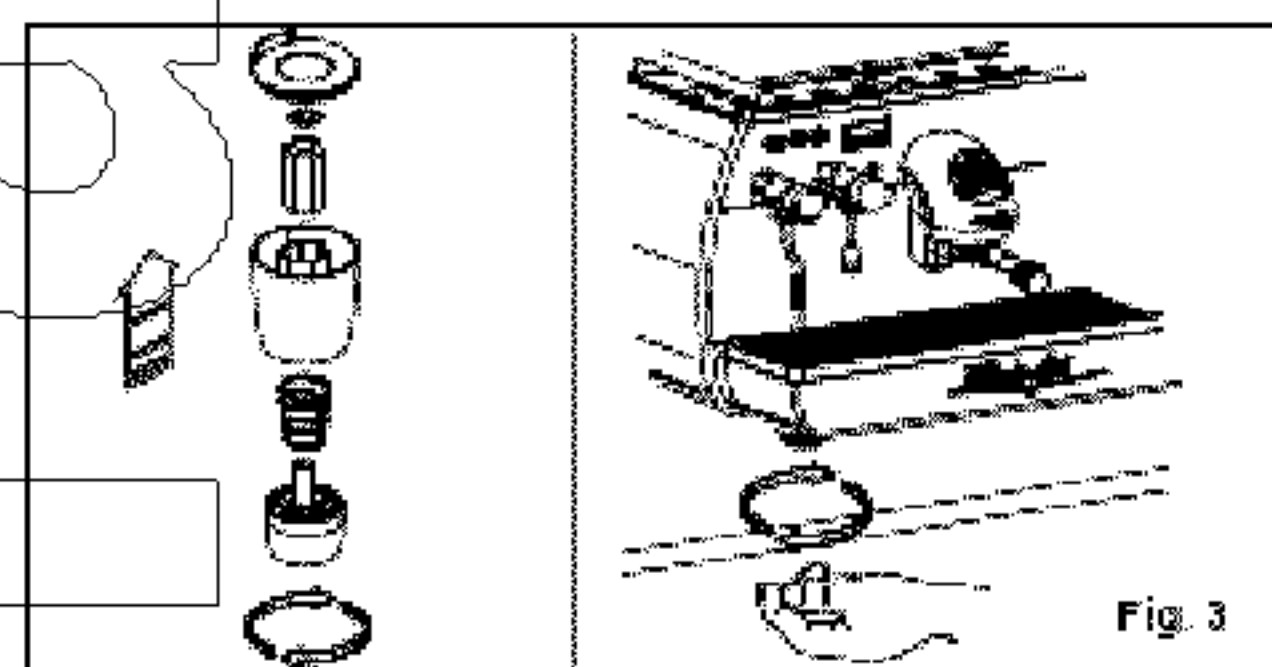

Рис. 4

ОПИСАНИЕ

- 1) Смягчитель воды
- 2) Сетчатый фильтр
- 3) Слив, диаметр 50 мм.

ПРИМЕЧАНИЕ: Для хорошей работы машины необходимо, чтобы давление в сети не превышало 4 Бар. В противном случае, установите устройство, понижающее это давление, наверху опреснителя. Труба, подающая воду, должна иметь в диаметре не менее 6 мм (3/8").

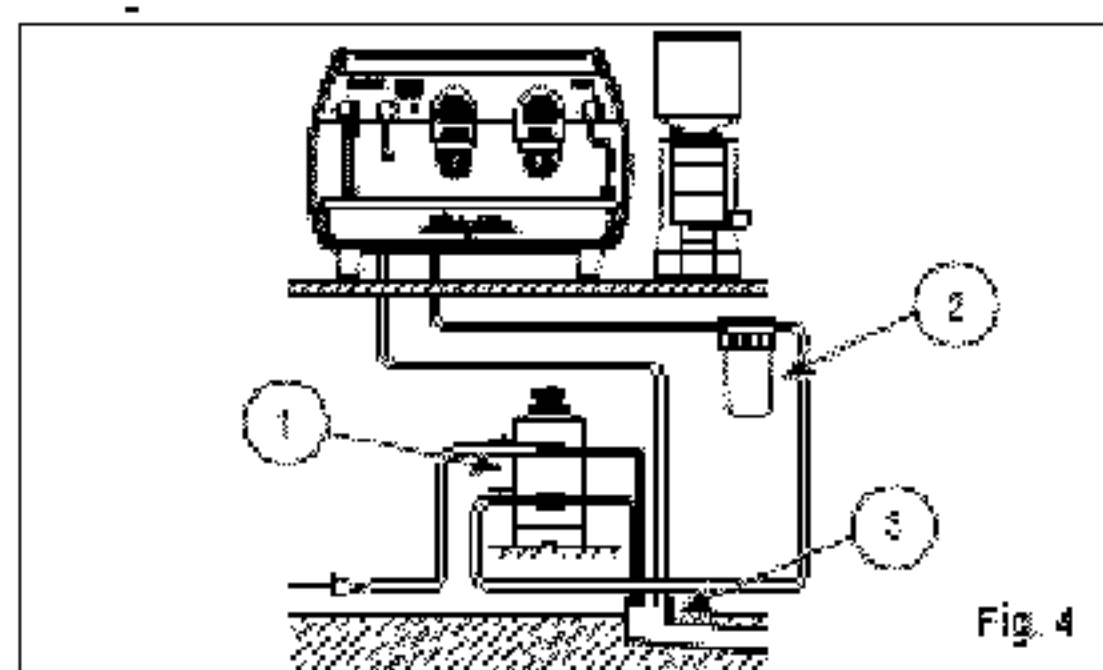
ВНИМАНИЕ! ОПАСНОСТЬ УДАРА ТОКОМ

Машина должна быть всегда защищена автоматическим многополярным выключателем с адекватной мощностью, с расстоянием открытия контактов равным или более 3 мм. Производитель Nuova Simonelli не несет никакой ответственности за ущерб, причиненный вещам или людям, произошедший по причине несоблюдения действующих норм безопасности.

Прежде чем подсоединять машину к электрической сети проверьте, чтобы напряжение, указанное на заводской табличке с данными, соответствовало напряжению в сети. В противном случае, осуществите следующие соединения на базе имеющейся электрической сети, как показано ниже:

•Для напряжения V380/3 фазы + нейтральный



Рис. 5

- Для напряжения V230 / однофазовое

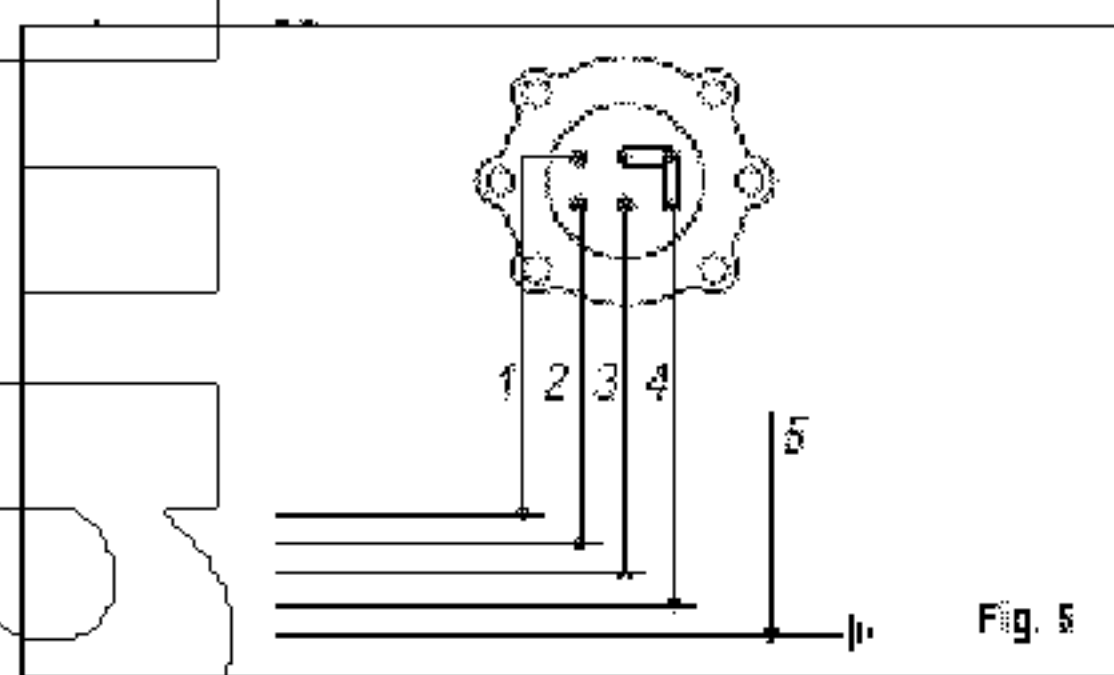

Рис. 6

ОПИСАНИЕ:

- 1) Черный
- 2) Серый
- 3) Коричневый
- 4) Голубой
- 5) Желто – зеленый

5. Настройки, проводимые квалифицированным специалистом

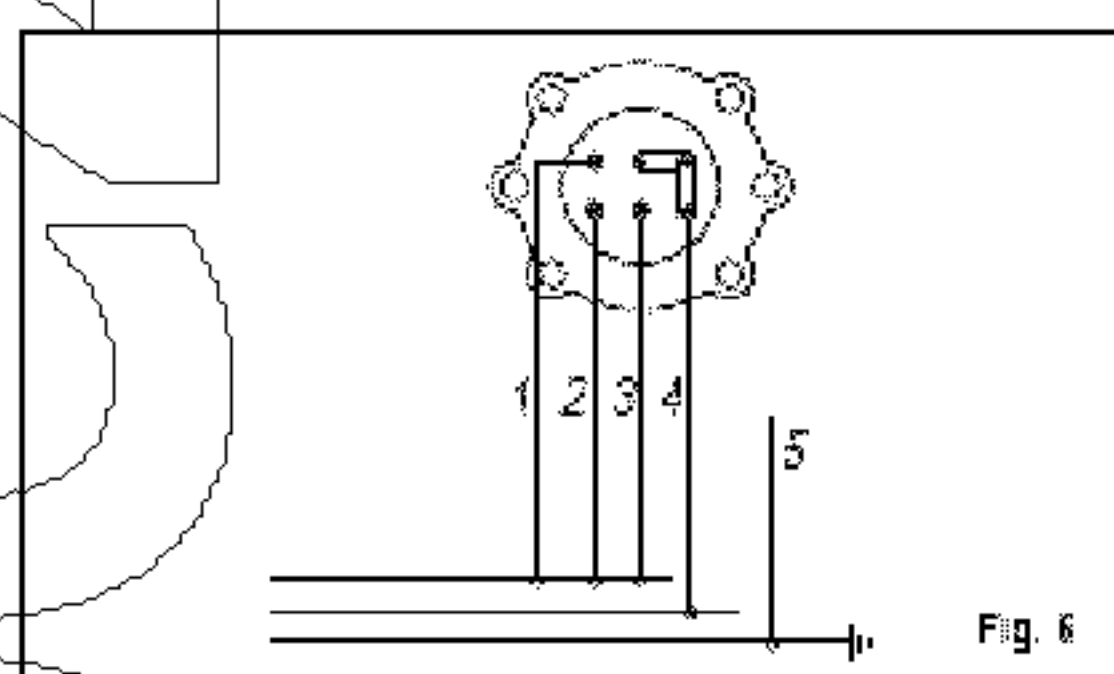
5.1 Ручное наполнение бойлера

ПРИМЕЧАНИЕ: Операция проводится при включенной машине.

Все модели снабжены **ADONIS** индикатором уровня воды в бойлере, для того, чтобы поддерживать постоянный уровень воды в бойлере. Нормой является, при первом включении, наполнить бойлер вручную, чтобы избежать повреждения электрического сопротивления и включения электронной защиты машины. Если это случится, надо выключить машину и заново ее включить, для полной перезагрузки (см. главу «Сообщения о работе машины» – «Ошибка уровня»).

Чтобы осуществить первое ручное наполнение бойлера, действуйте, как написано далее:

- уберите решетку рабочей поверхности машины
- уберите защитную пластину, окрутив два боковых винта "А", как показано на рисунке ниже



Рис. 7

- установите на рубильнике ручной уровень "А", чтобы осуществить залив воды в бойлер.
- примерно через 45 секунд перекройте рубильник "А", как это показано на рисунке.

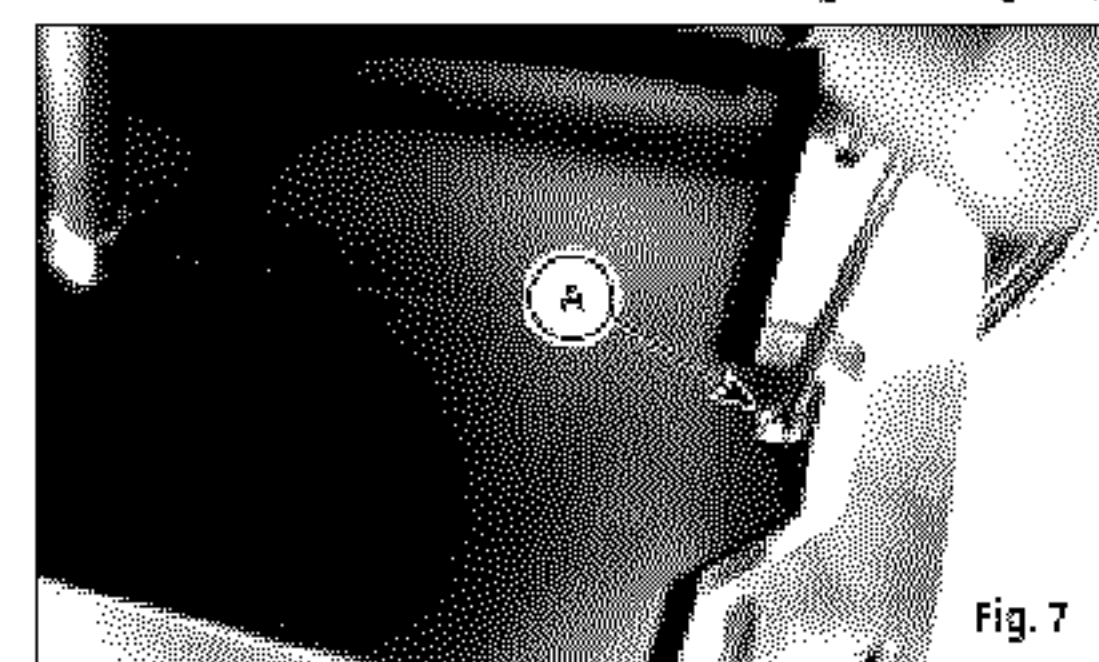

Рис. 8

- Включите машину (см. главу «Включение машины»)

5.2 Регулировка реле давления /помпы

ПРИМЕЧАНИЕ: Операция проводится при включенной машине.

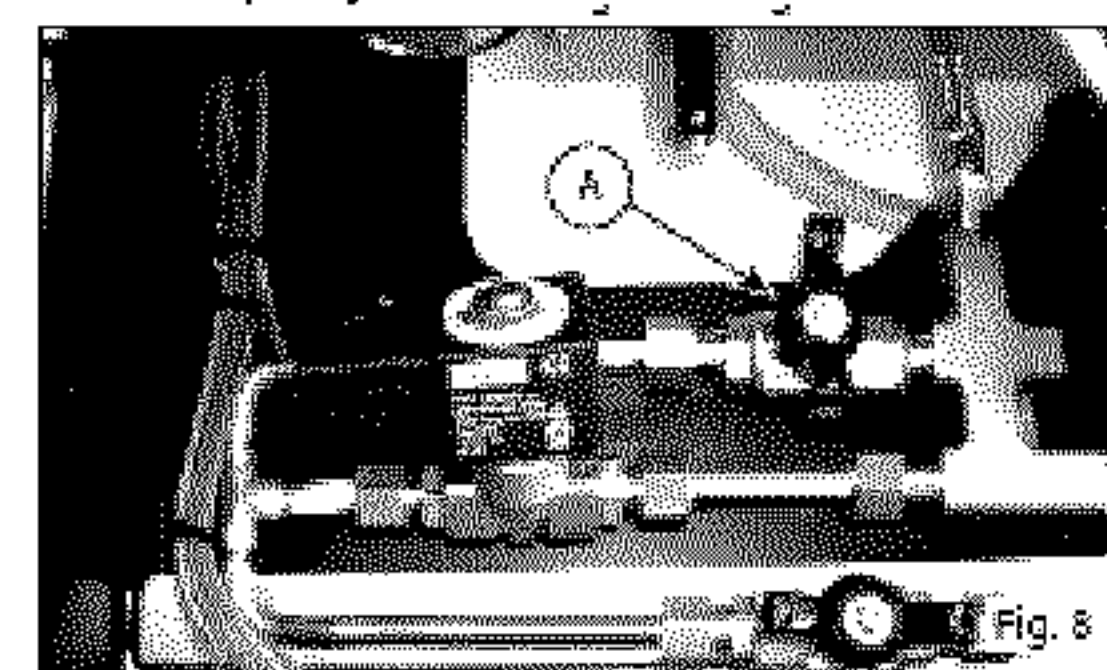
Чтобы изменить давление бойлера, и, следовательно, температуру воды, имеющую значение в различных случаях или в характеристиках используемого кофе, действуйте следующим образом:

- Снимите решетку рабочей поверхности машины;
- снимите защитную пластину, открутив 4 боковых винта "А", как показано на следующем рисунке:



Рис. 9

5.2.1 Настройка помпы

Поверните винт регулировки помпы по часовой стрелке, чтобы УВЕЛИЧИТЬ давление, и против часовой стрелки, чтобы УМЕНЬШИТЬ давление.

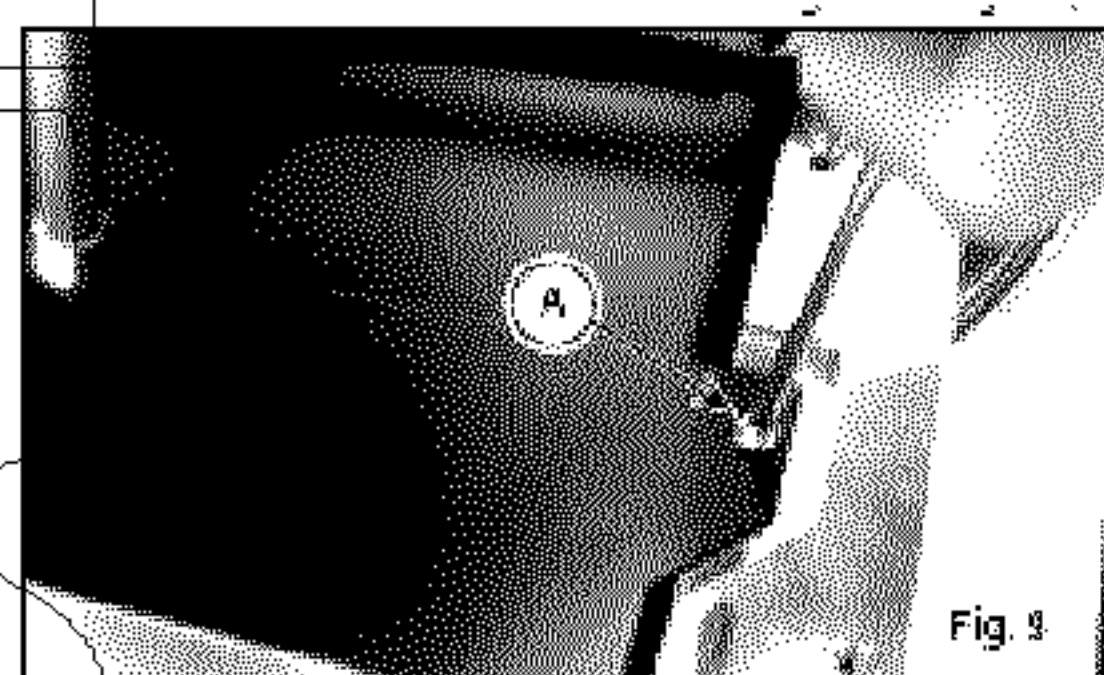

Рис. 10

Рекомендуемое давление – 9 Бар.

5.2.3 Регулировка реле давления

- Поверните винт регулировки реле давления против часовой стрелки, чтобы УВЕЛИЧИТЬ давление, и по часовой стрелке, чтобы УМЕНЬШИТЬ давление в бойлере

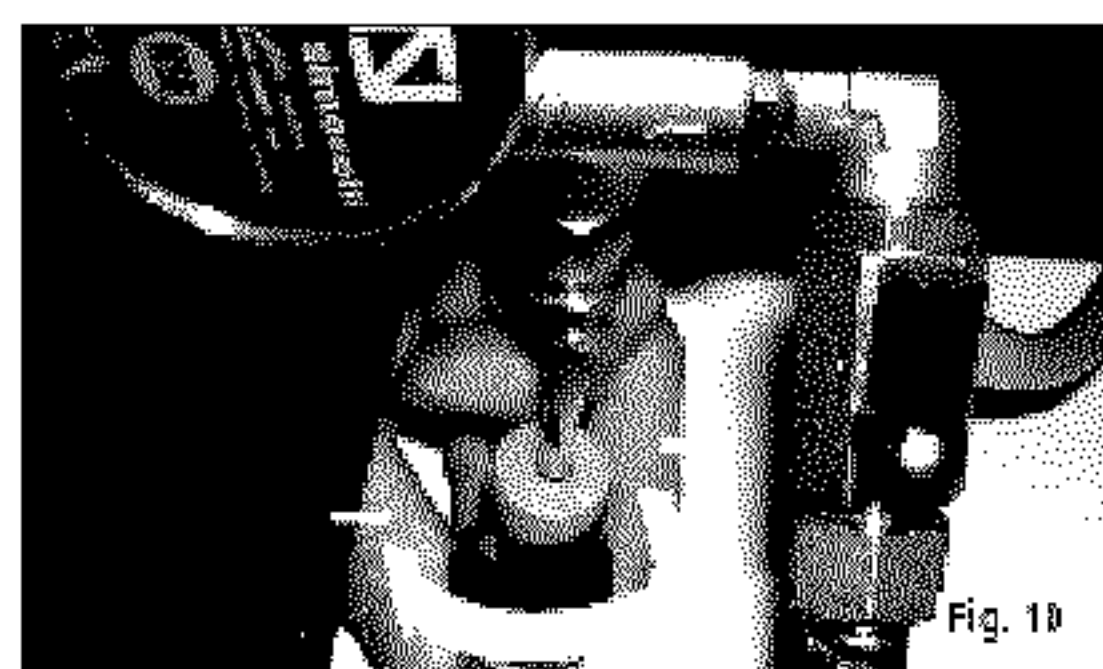

Рис. 11

Рекомендуемое значение: 1-1,4 Бар

(в зависимости от типа кофе)

- Установленное давление помпы можно посмотреть на нижней части "В" манометра. (см. рис. 12)
- Установленное давления реле можно посмотреть на верхней шкале "С" манометра (см. рис. 12)

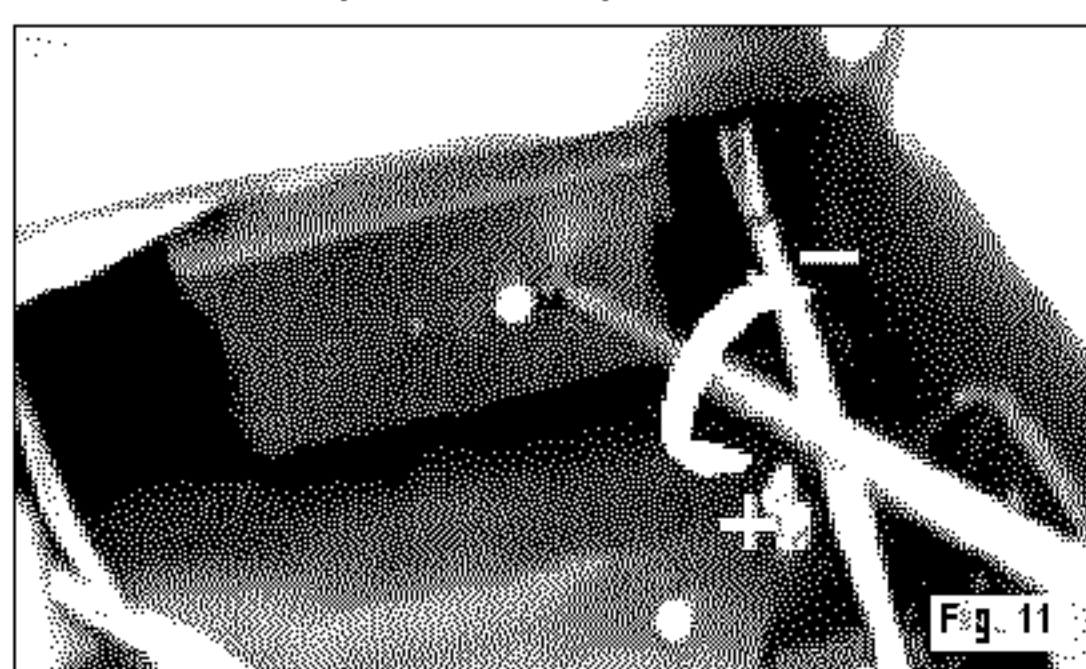

Рис. 12

По окончании настройки, поставьте защитную пластину на место, зафиксировав ее двумя боковыми винтами, положите сверху решетку рабочей поверхности.

Чтобы осуществить какие – либо операции над манометром, нужно открутить левую часть платформы для подогрева чашек, открутив два винта "D", как показано на рисунке:

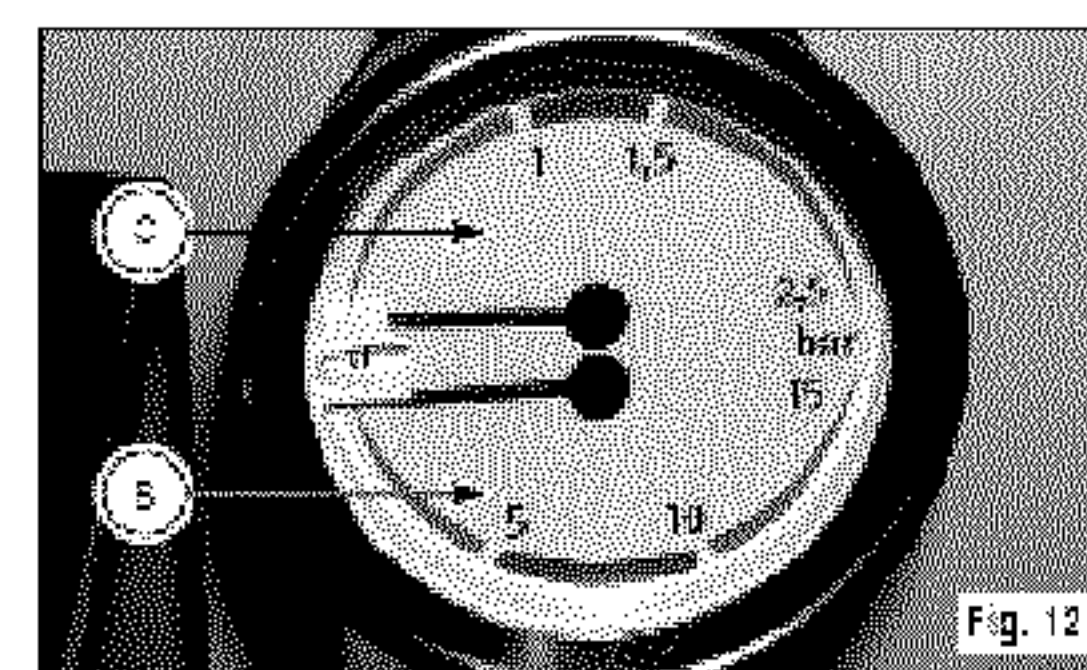

Рис. 1

5.3 Регулировка экономайзера горячей воды

ПРИМЕЧАНИЕ: Операция проводится при включенной машине.

Все кофемашины ADONIS оборудованы смесителем горячей воды, который позволяет регулировать температуру воды на выходе и оптимизировать эффективность системы. Чтобы отрегулировать экономайзер горячей воды, используйте круглую ручку настройки

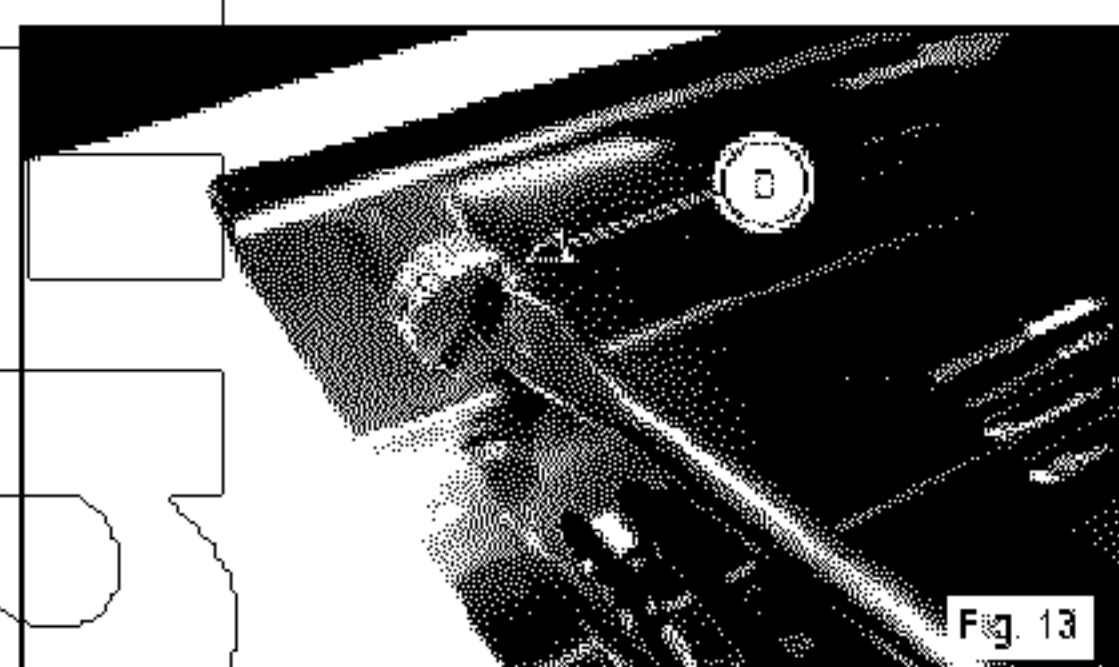
- Экономайзер горячей воды находится внутри машины
- Чтобы отрегулировать экономайзер нужно открутить левую часть платформы для подогрева чашек, открутив два винта "D", как показано на рисунке.



Рис. 14

Поворачивайте ручку настройки по часовой стрелке/против часовой стрелки, для того, чтобы **УВЕЛИЧИТЬ/УМЕНЬШИТЬ** температуру горячей воды.

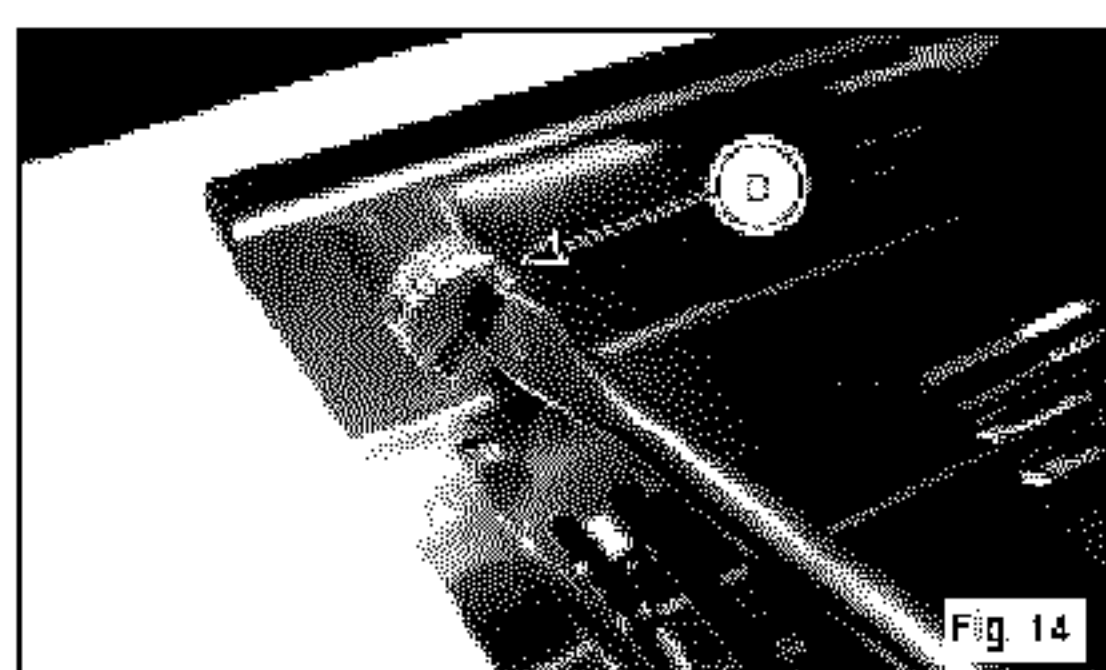

Рис. 15

По окончании операции установить панель на место.

5.4 Замена батарейки в часах

В электронной панели управления предусмотрена литиевая батарейка, для автономного питания часов, срок действия около 3 –х лет, по истечению которых может

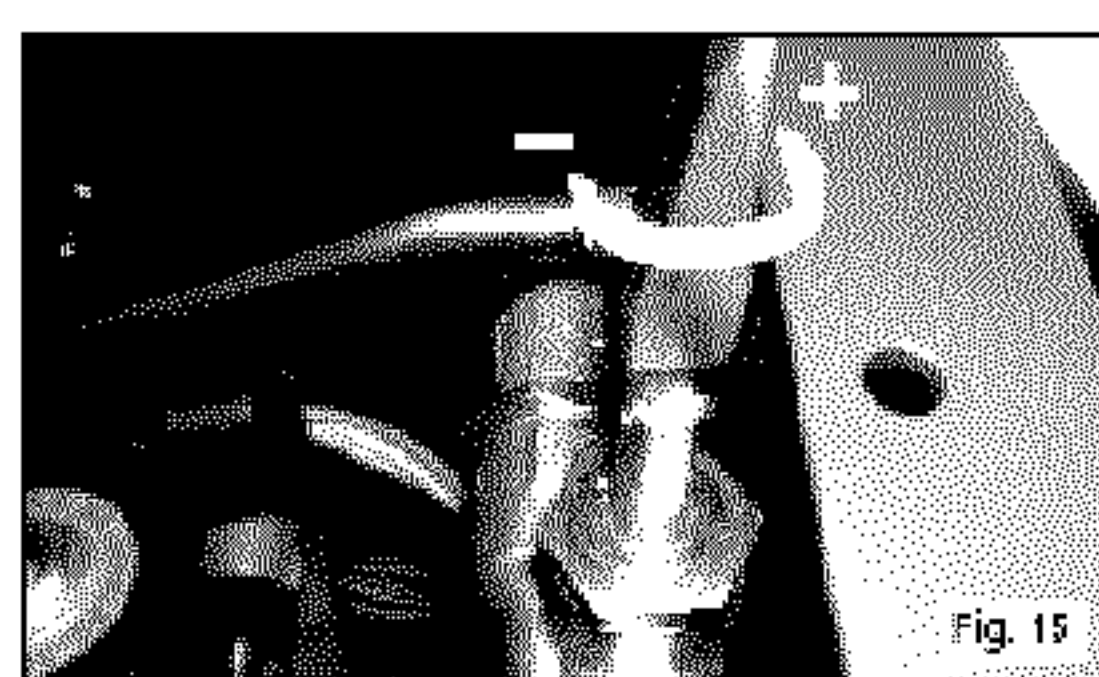
возникнуть необходимость ее заменить. В случае длительной остановки машины, часы можно заблокировать следующими действиями:

- при выключенной машине на дисплее высвечивается:



(ВЫКЛЮЧЕНА)

- держите нажатой кнопку **ENTER** 5 секунд; на дисплее появится надпись:



(ОСТАНОВКА ЧАСОВ)

Часы активизируются, как только машина будет подключена к электрическому питанию.

ВНИМАНИЕ!

Замена литиевой батарейки должна производиться только специализированным техником. Компания NUOVA SIMONELLI не отвечает за убытки, причиненные вещам или людям, в результате несоблюдения правил безопасности, описанных в этой инструкции.

6. Использование

- Подсоедините машину к электрическому питанию и поставьте выключатель "A" в положение "I". (см. рис. 16)



Рис.16

- На неосвещенном дисплее появится надпись

OFF
(ВЫКЛЮЧЕНА)

ПРИМЕЧАНИЕ: Машина в нерабочем состоянии, т.к. общий выключатель допускает только питание электронной карты.

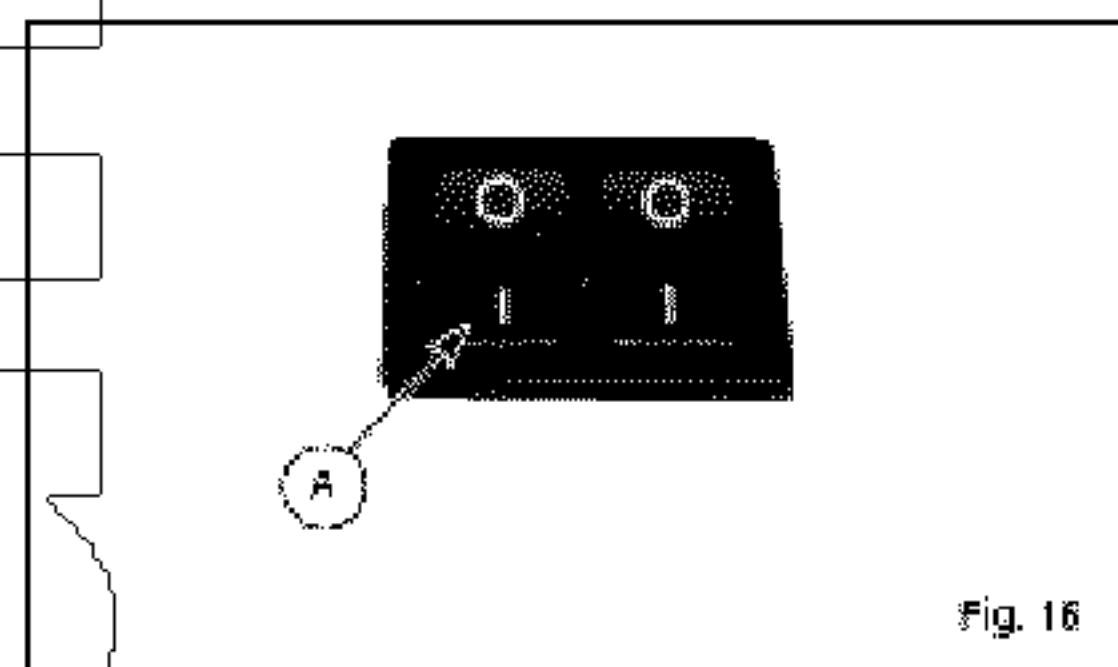
ВНИМАНИЕ!

При осуществлении технического обслуживания электронной карты, выключите машину, используя общий выключатель или отключив кабель питания.

ВКЛЮЧЕНИЕ/ВЫКЛЮЧЕНИЕ РУЧНОЕ
Автоматическое включение/
выключение не запрограммировано
Включение

Нажмите кнопку на **RESET** 2 секунды: раздастся короткий звуковой сигнал, включится освещение дисплея, и на нем будет показана используемая версия Ergo карты, примерно на 1 секунду. Электронный блок осуществляет автодиагностику работы, все кнопки выбора - освещены. По окончании диагностики на дисплее появится надпись:

HEATING
(РАЗОГРЕВАНИЕ)

С указанием дня и часа. По достижении температуры 110 С, эта надпись исчезнет и появится другая:

MACHINE READY
(МАШИНА ГОТОВА)

ПРИМЕЧАНИЕ: Все кнопки выбора включены до конца диагностики.

ВНИМАНИЕ!

В тех случаях, когда автодиагностика показывает ошибки или неисправности, надо обратиться в специализированный центр и не пытаться устранить неисправность самостоятельно.

Выключение

Нажмите кнопку **RESET** на 2 секунды, машина выключится и на экране появится надпись:

OFF
(ВЫКЛЮЧЕНА)

Автоматическое включение/
выключение запрограммировано.

Включение

Машина **ВКЛЮЧИТСЯ** при первом запрограммированном включении машины (см. раздел «ПРОГРАММИРОВАНИЕ» и параграф: «Программирование ON-OFF»).

Электронный блок осуществляет автодиагностику работы, все кнопки выбора - освещены. По окончании диагностики на дисплее появится надпись:

HEATING
(РАЗОГРЕВАНИЕ)

С указанием дня и часа. По достижении температуры 110 С, эта надпись исчезнет и появится другая:

MACHINE READY
(МАШИНА ГОТОВА)

ПРИМЕЧАНИЕ: Все кнопки выбора включены до конца диагностики.

ВНИМАНИЕ!

В тех случаях, когда автодиагностика показывает ошибки или неисправности, надо обратиться в специализированный центр и не пытаться устранить неисправность самостоятельно.

Машина **ВЫКЛЮЧИТСЯ** при первом запрограммированном выключении машины (см. раздел «ПРОГРАММИРОВАНИЕ» и параграф: «Программирование ON-OFF»).

ПРИМЕЧАНИЕ: Машина может включаться/выключаться вручную, как описано в предыдущем параграфе.

6.2 Включение подсветки

- Подсоедините машину к электрическому питанию и поставьте выключатель “В” в положение “I”. (см. рис. 17)

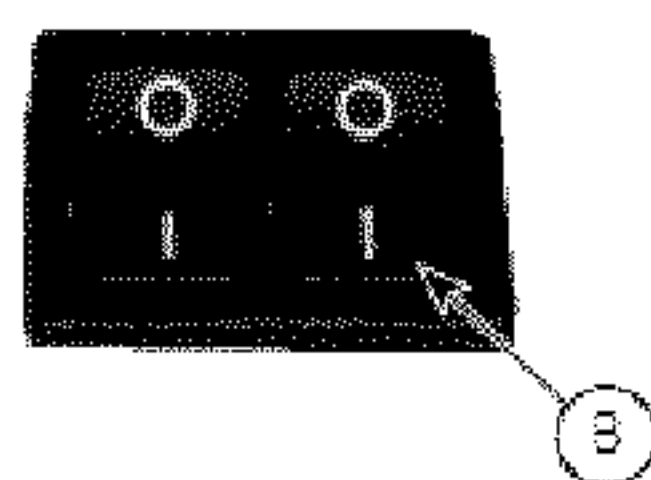

Fig. 17

Рис.17

6.3 Значение кнопок

Выбор конфигурации



1 кофе корто



2 кофе корто



1 кофе



2 кофе



Непрерывная
подача



Горячая
вода



Пар



Подогрев

6.4 Регулировка силы потока пара

Чтобы уменьшить/увеличить силу потока пара для взбивания молока, поверните рукоятку, как показано на рисунке

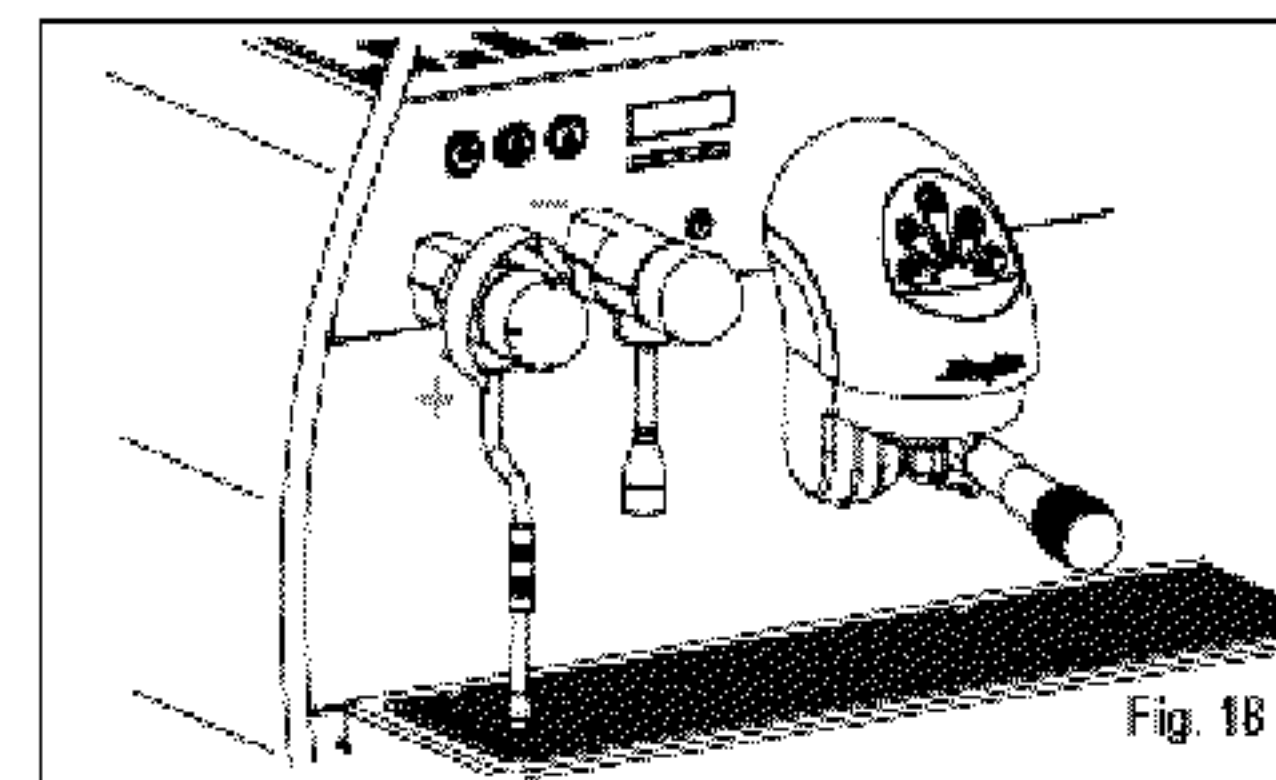

Fig. 18

Рис.18

6.5 Регулировка парового крана TURBOCREAM (если он установлен)

Чтобы увеличить/уменьшить количество воздуха, подаваемого в молоко при помощи парового крана TurboCream (и, следовательно, увеличить/уменьшить густоту молочной пенки), действовать, как показано на рис. 19:

- 1) Открутите наконечник из нержавеющей стали (1), как показано на рис. 19 А.
- 2) Чтобы увеличить/уменьшить количество воздуха, регулируйте тефлоновый наконечник (2), как показано на рис. 19 В.
- 3) Привинтите стальную насадку обратно.



Рис. 19

ПРИМЕЧАНИЕ: Даже незначительно, увеличивая или уменьшая длину тефлонового наконечника, изменяет густота молочной пенки.

6.6 Регулировка парового крана AUTOSTEAM (если он установлен)

Чтобы увеличить/уменьшить количество воздуха, подаваемого в молоко при помощи парового крана AutoSteam (и, следовательно, увеличить/уменьшить густоту молочной пенки), действовать, как показано на рис. 20:

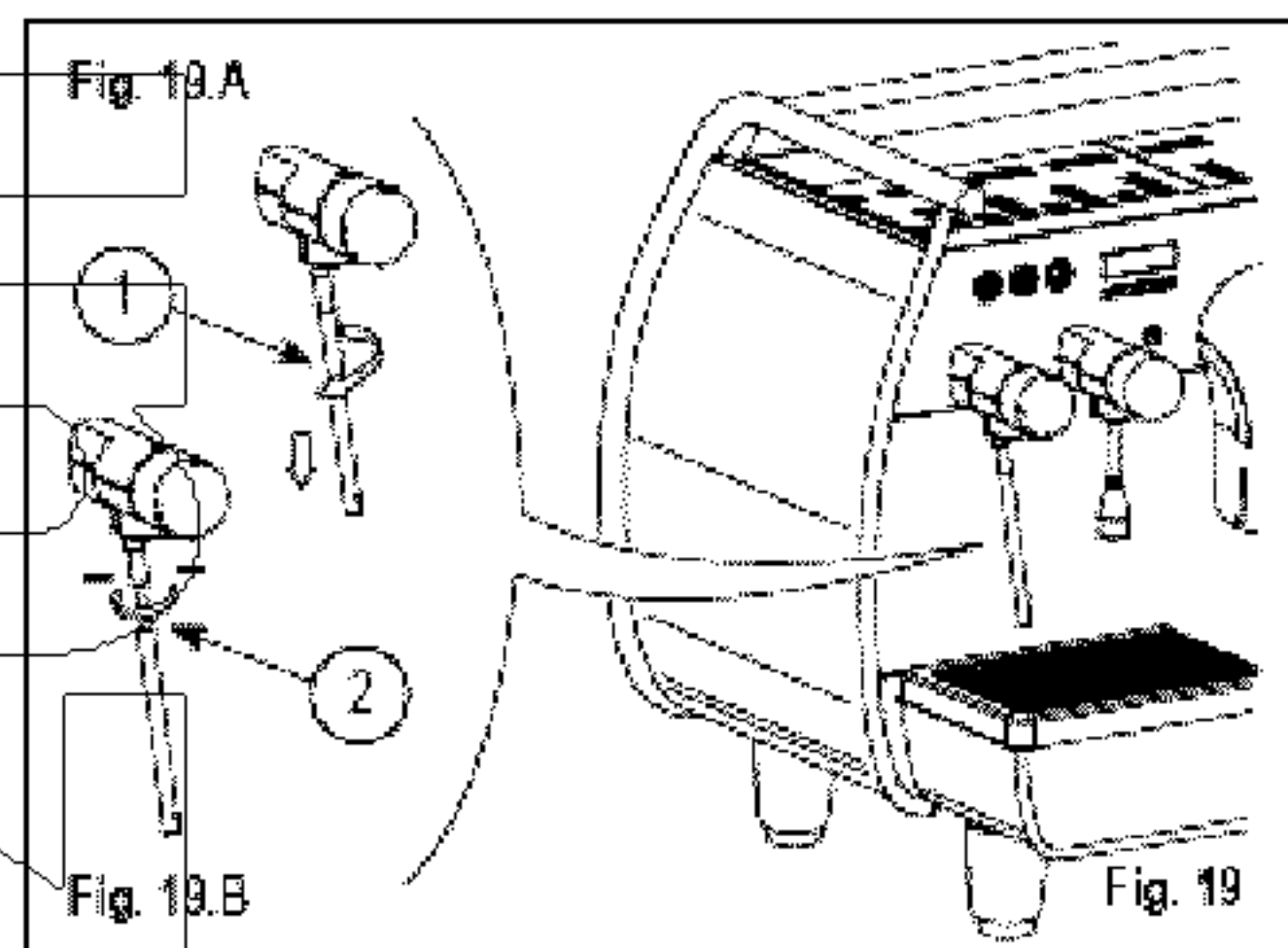
- 1) Открутите наконечник из нержавеющей стали (1), как показано на рис. 20 А.
- 2) Чтобы увеличить/уменьшить количество воздуха, регулируйте тефлоновый наконечник (2), как показано на рис. 20 В.

- 3) Привинтите стальную насадку обратно
- 4) Информацию о том, как устанавливать температуры, вы можете прочесть в следующем параграфе.



Рис. 20

ПРИМЕЧАНИЕ: Даже незначительно, увеличивая или уменьшая длину тефлонового наконечника, изменяется густота молочной пенки.

7. Программирование

7.1 Описание

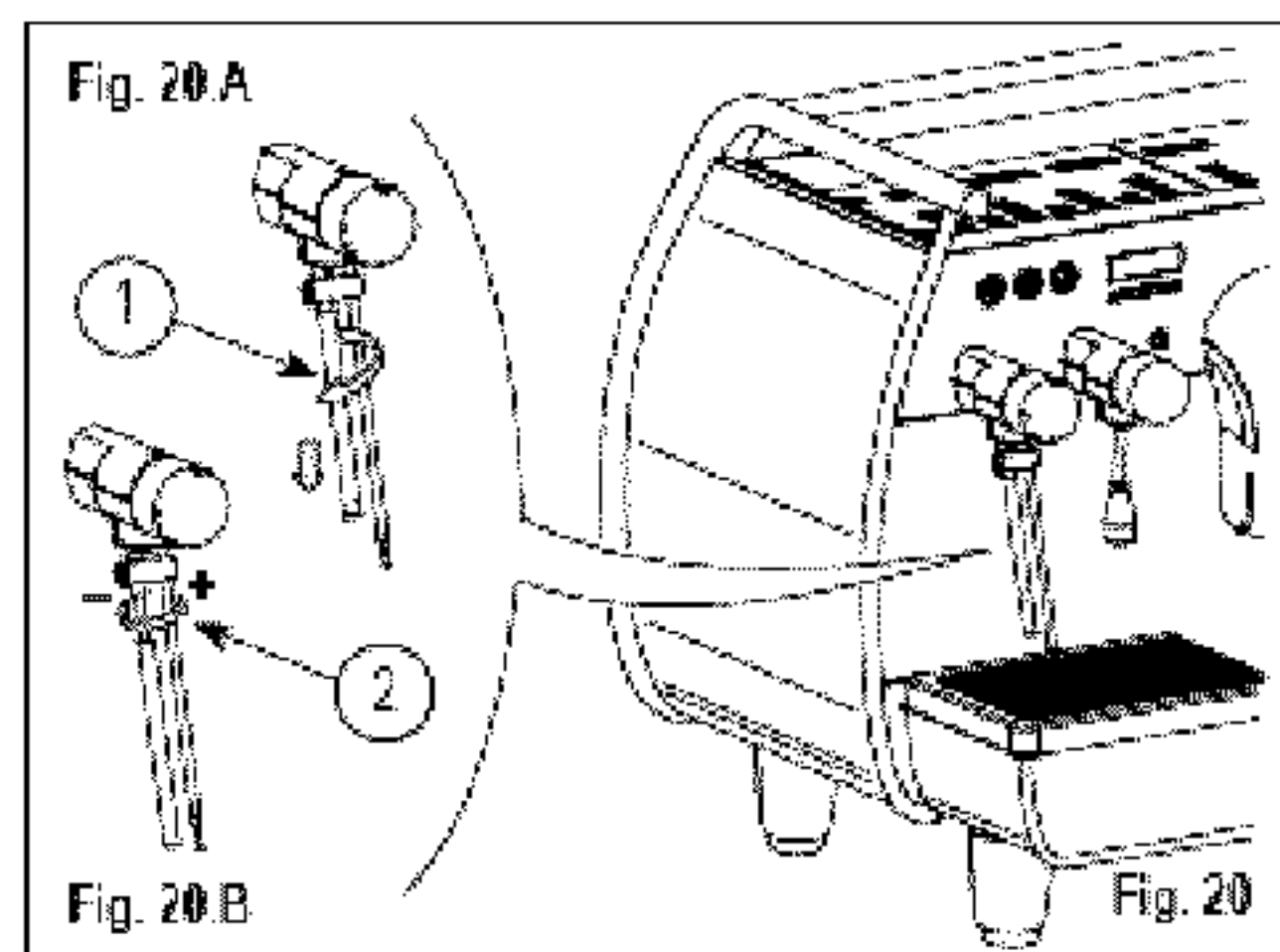

Рис. 21

- 1) Жидкокристаллический дисплей
- 2) Отверстие для ключа (для персонала/техника)
- 3) Кнопка **RESET** для включения и выключения машины и для выхода из меню.
- 4) 5) Кнопки **КУРСОРЫ**: перемещение по меню и увеличение или уменьшение значений.
- 6) Кнопка **ENTER**: для вхождения в меню.

Список программируемых функций:

- Цикл автоматической очистки
- Программирование доз
- Счетчик подач
- Программирование вкл. / выкл.
- Программирование подогревателя чашек
- Дата/время
- Помол кофе
- Запись неполадок
- Техническое обслуживание
- Язык
- Температура
- Регуляция яркости

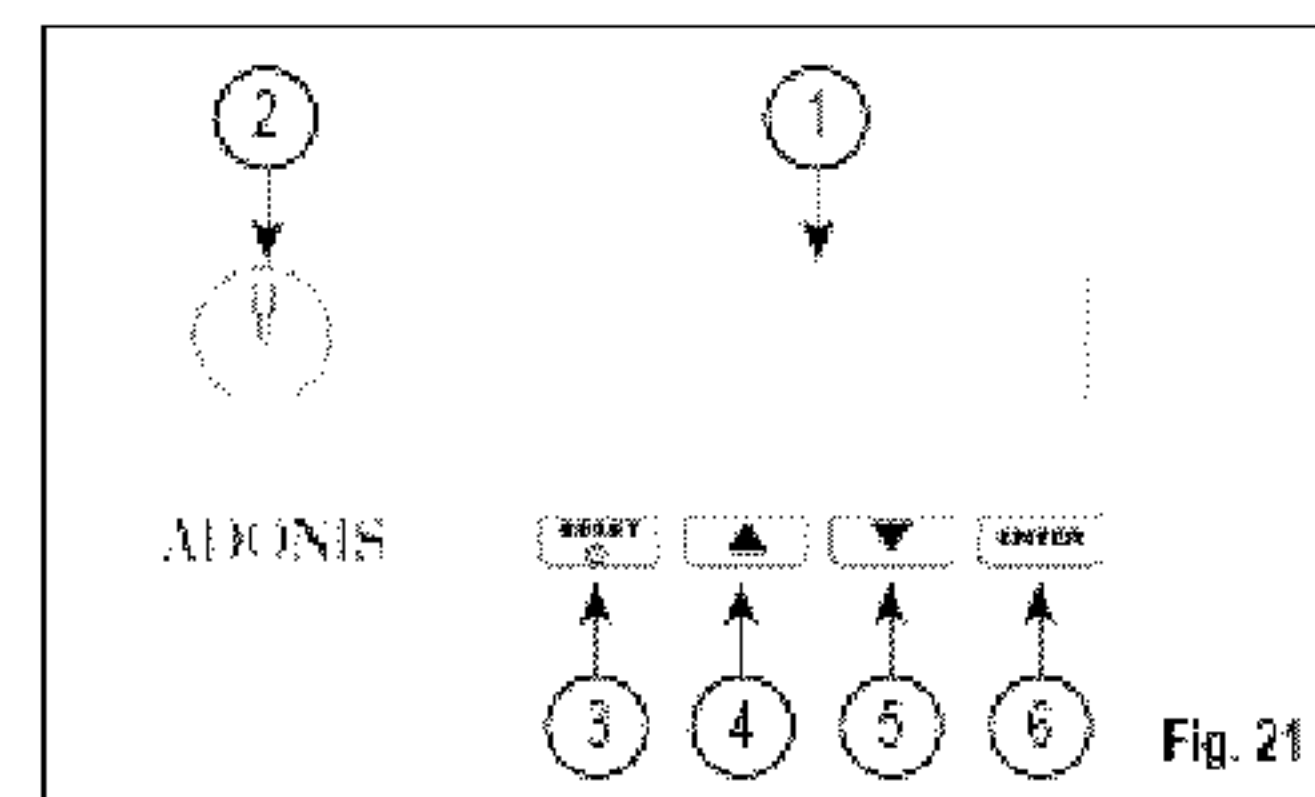
Операции выполняются ТОЛЬКО специалистом! Настройка со стороны НЕ квалифицированных техников или других персон может лишить Вас права на гарантийный ремонт.

7.2 Программирование

Чтобы войти в меню программирования, действуйте следующим образом:

ПРИМЕЧАНИЕ: Операция проводится при включенной

машине.

- Вставьте ключ U (См. главу «ИСПОЛЬЗОВАНИЕ») в отверстие для ключа

Цикл автоматической очистки (Функция также доступна с ключом T).

- Нажмите кнопку , чтобы зайти в меню Программирования, на дисплее высветится:

AUTO. CLEAN. CYCLE

(ЦИКЛ АВТОМАТИЧЕСКОЙ ОЧИСТКИ)

- Нажмите кнопку ENTER, и на дисплее появится надпись

AUTO. CLEAN. CYCLE
SELECT

(ВЫБОР АВТОМАТИЧЕСКОГО ЦИКЛА ОЧИСТКИ)

Центральная кнопка  каждой группы начнет мигать. Вставьте слепой фильтр (рис. 2, деталь A06), в портафильтр, добавьте половину дозы специального очистителя PULICAFF и вставьте портафильтр в группу, на которой вы хотите произвести автоматическую очистку. Можно произвести очистку на нескольких группах одновременно.

- нажмите кнопку , чтобы начать

цикл автоматической очистки на группах. На дисплее появится надпись:

AUTO. CLEAN. CYCLE
1L



(ЦИКЛ АВТОМАТИЧЕСКОЙ ОЧИСТКИ 1L)

1L – означает, что в 1-ой группе был начат цикл автоматической очистки. Время цикла на 15 выпусков по 5 секунд каждый, с паузами между

выпусками по 10 секунд; кнопка  выбранной группы опять начнет мигать и на дисплее появится надпись

RINSE

(ПРОМЫВАНИЕ)

Опустошите слепой фильтр от остатков чистящего средства и нажмите кнопку , чтобы начать цикл промывания в группе или в группах, в которых был произведен цикл очистки. На дисплее буква R- останется неподвижной и кнопка  перестанет мигать. По окончании цикла ополаскивания группы или выбранных групп, на дисплее появится надпись:

MACHINE READY

(МАШИНА ГОТОВА)

Программирование доз

- Нажмите 2 раза кнопку , чтобы войти в режим программирования доз, на дисплее появится надпись:

PROGRAM DOSES

(ПРОГРАММИРОВАНИЕ ДОЗ)

- Нажмите **ENTER**, и на дисплее высветится надпись:

PROGRAM DOSES
SELECT





(ВЫБОР ПРОГРАММИРОВАНИЯ ДОЗ)

- все кнопки программирования начнут мигать.
- нажмите кнопку программирования кофе, на дисплее появится надпись:

VOLUME CC

(ОБЪЕМ СМ. КУБ.)

В зависимости от значения, установленного на заводе-изготовителе.









- изменяйте дозу, используя кнопки  .
- нажмите кнопку программирования кофе, будет начат выпуск кофе (через некоторое время все остальные кнопки погаснут).
- погаснут). выберите дозу выпуска кофе и, следовательно, нажмите снова кнопку программирования кофе.
- когда количество кофе достигнет желаемого, снова нажмите кнопку программируемого кофе.
- на дисплее появится новое значение, которое можно еще менять, используя кнопки  .
- осуществите дальнейший выбор или нажмите кнопку **ENTER**. Кнопка программируемого кофе выключится

Горячая вода

Нажмите кнопку  и убедитесь, что она зажглась. На дисплее появится надпись:

SECONDS

(СЕКУНДЫ)

- в зависимости от значения, установленного на заводе-изготовителе, нажимайте кнопки   чтобы изменить время выхода горячей воды.
- если хотите сделать пробу - нажмите кнопку , начав выпуск. Когда желаемая доза достигнута, нажмите кнопку  снова кнопку .
- на дисплее появится новое значение, установленное Вами, которое опять можно изменить, используя кнопки  .
- нажмите кнопку **ENTER** или осуществите еще раз выбор, чтобы завершить операцию. Кнопка  погаснет

Пар. Установка температуры подачи пара.

Нажмите кнопку  и убедитесь, что она зажглась.

В версии с температурным датчиком (опция), система управления автоматически распознает зонд и, и на дисплее появится надпись:

STEAM TEMP. °C

(ТЕМПЕРАТУРА ПАРА °C)

в зависимости от значения, установленного на заводе-изготовителе, нажимайте кнопки ▼ ▲ чтобы изменить температуру, до которой должен нагреваться напиток. Достигнув запрограммированной температуры, подача пара автоматически прекращается.

- В стандартной комплектации (без температурного датчика) нажмите на

кнопку , после чего появится надпись:

STEAM SECONDS

(ПАР СЕКУНДЫ)

в зависимости от значения, установленного на заводе-изготовителе, нажимайте кнопки ▼ ▲, чтобы установить необходимое время подачи пара.

- Если вы хотите повторить эту операцию,

снова нажмите кнопку . Когда будет достигнуто желаемое количество, снова

нажмите кнопку .

- на дисплее появится новое значение, установленное Вами, которое опять можно изменить, используя кнопки ▼ ▲
- нажмите кнопку **ENTER** или осуществите еще раз выбор, чтобы завершить операцию. Кнопка  погаснет.

Копирование доз

- Когда на дисплее высвечивается:

PROGRAM DOSES SELECT

PROGRAM DOSES
SELECT

(ПРОГРАММИРОВАНИЕ ДОЗ
ВЫБЕРИТЕ)

Нажимая кнопку ▼, Вы имеете возможность скопировать значения запрограммированных доз, на другие группы. На дисплее появится надпись:

DOSES TRANSFER
SELECT GROUPS

(КОПИРОВАНИЕ ДОЗ – ВЫБЕРИТЕ
ГРУППЫ)

с этого момента все кнопки подачи

каждой из групп будут мигать, как показано на рисунке **рис.22**

- нажмите на кнопку непрерывной подачи  на первой группе (мигающая кнопка начнет гореть непрерывно), запрограммированные значения первой группы переместятся также на другие группы.



Рис. 22

- для подтверждения - нажмите кнопку **ENTER**. В этот момент на дисплее появится надпись:

PROGRAM DOSES
SELECT

(ПРОГРАММИРОВАНИЕ ДОЗ
ВЫБЕРИТЕ)

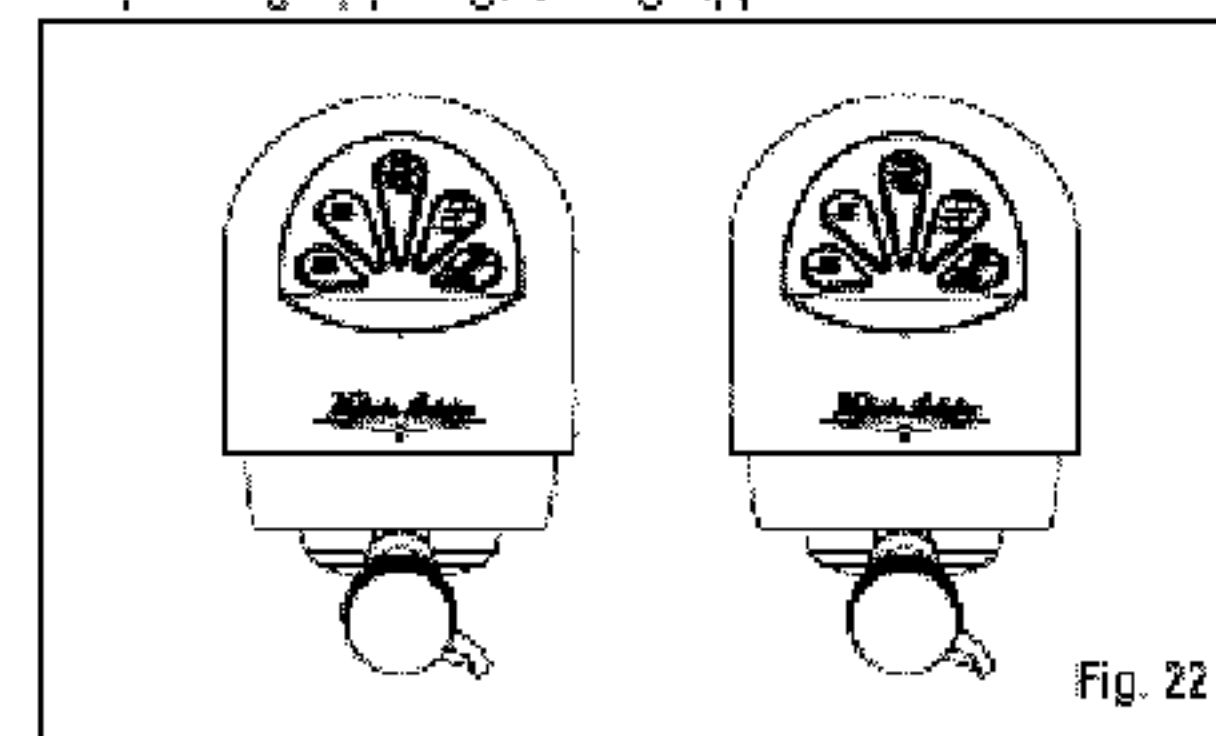
- чтобы выйти без подтверждения, нажмите кнопку **RESET** или ▲.

Стандартные дозы

Когда на дисплее появится надпись:

DOSES TRANSFER
SELECT GROUPS

(КОПИРОВАНИЕ ДОЗ – ВЫБЕРИТЕ ГРУППЫ)

Если Вы хотите вернуть значения стандартных доз:

- нажмите кнопку ▼ :
- На дисплее появится:

DEFAULT SETING
SELECT GROUPS

(СТАНДАРТНЫЕ НАСТРОЙКИ
ВЫБЕРИТЕ ГРУППЫ)

кнопки подачи (см. Рис.22) снова замигают.

- выберите одну или несколько кнопок непрерывной подачи (выбранная кнопка или кнопки будут постоянно гореть). На кнопку

(кнопки) выбранных группах будут заново установлены стандартные настройки.

- нажмите кнопку **ENTER** для подтверждения.

На дисплее появится надпись:

PROGRAM DOSES
SELECT

(ПРОГРАММИРОВАНИЕ ДОЗ)

ПРИМЕЧАНИЕ: Максимальное время, на которое можно запрограммировать – 2 минуты. В противном случае на дисплее будет появляться мигающая надпись:

ERROR

(ОШИБКА)

Счетчик подач

На дисплее - надпись:

DELIVERY COUNT

(ПОДСЧЕТ ПОДАЧ)

- нажмите кнопку **ENTER**, на дисплее появится надпись:

SELECTION TOTAL

(ОБЩИЙ ВЫБОР)

- все кнопки подачи начнут мигать.

Нажав одну из кнопок, появится число произведенных подач.

- чтобы обнулить, нажмите кнопку **RESET**.

ПРИМЕЧАНИЕ: Если вы нажимаете кнопку непрерывной подачи, это будет тоже засчитано как подача.

нажмите **ENTER**, чтобы получить подсчет для официанта (если предусмотрено).

- нажмите кнопку ▼ и на экране появится.

GROUP TOTAL

(ОБЩЕЕ КОЛ-ВО ДЛЯ ГРУППЫ)

Кнопки 1 кофе ☕ всех групп начнут мигать.

Пример: Выбрав кнопку первой группы (выбранная кнопка останется гореть непрерывно) на дисплее появится надпись:

GROUP TOTAL
GR 1 DELL

(ОБЩЕЕ КОЛ – ВО ДЛЯ ГРУППЫ
ПОДАЧИ 1 ГР.)

которая будет указывать общее количество совершенных выпусков из этой группы.

- Чтобы обнулить – нажмите **RESET**

- Чтобы получить подсчет для официанта, нажмите **ENTER**.
- Когда на дисплее высветится надпись

GROUP TOTAL

(ОБЩЕЕ КОЛ-ВО ДЛЯ ГРУППЫ)

Нажмите кнопку  и появится надпись:

MACHINE TOTAL

(ОБЩЕЕ КОЛ-ВО ДЛЯ МАШИНЫ)

Это общее число подач кофемашины.

- Чтобы обнулить – нажмите **RESET**
- Чтобы получить подсчет для официанта, нажмите **ENTER**.

CLEANING COUNTER

(ПОДСЧЕТ ПРОМЫВАНИЙ)

Чтобы увидеть количество автоматических промываний, нажмите **ENTER**.

- Замигают кнопки , нажав на кнопку одной из групп, Вы увидите число автоматических промывок. Чтобы обнулить нажмите на кнопку **RESET** и удерживайте ее в течение 5 секунд.

Автоматическое включение/выключение

На дисплее будет показано.

ON OFF PROGRAM



(АВТОМАТИЧЕСКОЕ
ВКЛЮЧЕНИЕ/ВЫКЛЮЧЕНИЕ)





- нажмите кнопку **ENTER**, и на дисплее появится надпись:

**MONDAY
ON 07:30 OFF 23:30**

(ПОНЕДЕЛЬНИК ВКЛ 07:30 ВЫКЛ 23:30)

Значения ON и OFF указывают время включения и выключения.

- нажмите  , чтобы перейти на предыдущий или следующий день.
- нажмите **ENTER**, чтобы изменить запрограммированное расписание для включения (надпись ON 07:30- начнет мигать).

- используйте кнопки  , чтобы изменить расписание времени включения.
- нажмите **ENTER**, чтобы подтвердить и чтобы перейти к программированию расписания времени выключения. (Надпись OFF 23:30 начнет мигать).
- используйте кнопки   для изменения времени выключения.
- чтобы подтвердить, нажмите **ENTER**.
- чтобы отключить включение и выключение на выходные дни, нажмите **RESET**

На дисплее высветится:

DAY OFF

(ВЫХОДНОЙ)

(Чтобы возобновить – нажмите **RESET**)

После воскресенья (выходных), нажмите снова кнопку , и звуковой сигнал сообщит о переходе на следующую страницу.

Программирование обогрева чашек

На дисплее появится надпись:



CUPWARMER PROC

(ПРОГРАММИРОВАНИЕ ОБОГРЕВА
ЧАШЕК)

Нажмите кнопку **ENTER**, и на экране появится, например:

ONOS OFF60

Надпись «ON 05» начнет мигать, кнопками

  изменяйте время работы подогревателя чашек (от 0 до 60 минут)

- Нажмите **ENTER**, чтобы подтвердить и чтобы перейти к установке времени OFF (от 0 до 60 минут).

ПРИМЕЧАНИЕ: Если Вы запрограммируете одно из двух значений «0» эта функция автоматически исключается. Когда подогреватель чашек запрограммирован,

кнопка  будет медленно мигать.

- нажмите кнопку **ENTER**, чтобы перейти к следующей странице.

Программирование даты/времени

На дисплее появится надпись

DATE/HOUR

(ДЕНЬ/ЧАС)

Нажмите кнопку **ENTER**, на дисплее появится, например:

THURSDAY 10:13
14 FEBRUARY 2008

(ЧЕТВЕРГ 10:13
14 ФЕВРАЛЯ 2008)

Время начнет мигать.

Изменяйте часы и минуты, используя

кнопки ▼ ▲

- подтвердите, нажав кнопку **ENTER**

Изменив один раз часы и минуты, нажмите **ENTER** снова и меняйте дату, месяц и год, используя вышеописанную процедуру.

В конце нажмите **ENTER**, чтобы перейти к следующей странице.

Программирование контроля помола кофе

- На дисплее надпись:

GRINDING

(ПОМОЛ)

- нажмите кнопку **ENTER**, и на верхней строке дисплея появится надпись:

DELIVERY TIME

(ВРЕМЯ ПОДАЧИ)

а на нижней - нынешнее состояние:

DELIVERY TIME
SET

(ВРЕМЯ ПОДАЧИ
УСТАНОВЛЕНО)

DELIVERY TIME
NOT SET

(ВРЕМЯ ПОДАЧИ
НЕ УСТАНОВЛЕНО)

Кнопками ▼ ▲ Вы можете изменить значение, кнопкой **RESET** выходите без подтверждения, с помощью кнопки **ENTER** подтверждаете установленные значения

Если время подачи:

DELIVERY TIME
SET

(ВРЕМЯ ПОДАЧИ
УСТАНОВЛЕНО)

то меню значений контроля помола пропускается и открывается меню:

FAULTS HISTORY

(ЗАПИСЬ ОШИБОК)

Если время подачи установлено, когда осуществляется подача напитка, за исключением Непрерывной подачи, на нижней строке дисплея будет высвечиваться время подачи для одной или нескольких групп.

Для каждой группы отведена определенная зона в нижней строке: слева – для 1 группы, рядом – для 2 и т.д.

Зоны отделены друг от друга вертикальными линиями; если группа не производит подачу, в этой зоне ничего не высвечивается.

Пример:

1 группа только начала подачу напитка (0 секунд), 2 группа осуществляет подачу в течение 12 секунд и 3 в течение 21 секунды.

Показатели 2 группы

THURSDAY 12:00
0 1 12 1 21

Показатели 1 группы

Показатели 3 группы

Если время подачи не установлено,

DELIVERY TIME
NOT SET

(ВРЕМЯ ПОДАЧИ НЕ УСТАНОВЛЕНО)

то Вы переходите к установке показателей контроля помола.

После нажатия кнопки **ENTER** на дисплее появляется



где 00-40 – означает максимальное время (выраженное в секундах), выпуска одного пробного кофе, так, на 10 см. куб. для 1 кофе и на 30 см. куб. для двойного кофе.

Первое значение начнет мигать, изменяйте его, используя кнопки **▼ ▲**

Подтвердите, нажав кнопку **ENTER**.

- нажмите снова кнопку **ENTER**, чтобы перейти к следующему значению. Чтобы

изменить значение, продолжайте, как описано выше.

ПРИМЕЧАНИЕ: Если система обнаруживает, что время выпуска, (которое зависит от количества помолотого кофе в портаfiltре), ниже минимально запрограммированного, на дисплее появится надпись:



(ГРУБЫЙ ПОМОЛ)

(см. раздел: «Рабочие сообщения машины»). Следовательно, отрегулировать помол на кофемолке, сделав его более мелким.

Если система обнаружит, что время выпуска (т.е. кол-во кофе в портаfiltре) превышает максимально запрограммированное, на дисплее появится надпись:



(МЕЛКИЙ ПОМОЛ)

(см. раздел: «Рабочие сообщения машины»), следовательно, необходимо отрегулировать помол на кофемолке, сделав его более крупным.

Если значения запрограммированы: 00-40, эта функция будет исключена.

- В конце нажмите **ENTER**, чтобы перейти к следующей странице.

Просмотр записи ошибок

На дисплее надпись:



(ЗАПИСЬ ОШИБОК)

- нажмите кнопку **ENTER**, на дисплее появится надпись:



(ОШИБКА 01)

- нажав **▼**, система покажет последние 10 сохраненных в памяти ошибок. После 10-го сообщения нажмите еще раз кнопку **▼**, и система покажет следующую страницу меню.

Программирование технического обслуживания

На дисплее надпись:



(ТЕХНИЧЕСКОЕ ОБСЛУЖИВАНИЕ)

- нажмите кнопку **ENTER**, на дисплее появится надпись:



(ПОДАЧИ 10000 01 ЯНВАРЯ 2005)

- используйте кнопки для установки обоих значений.
- чтобы подтвердить, нажмите **ENTER**

Когда количество подач напитков достигнет установленного или наступит зафиксированная дата для технического обслуживания, на дисплее появится надпись:



(ТЕХНИЧЕСКОЕ ОБСЛУЖИВАНИЕ)

Введите ключ с маркировкой U (см. раздел «Использование») и обнулите дисплей, нажав кнопку **RESET**.

Чтобы перейти к следующей странице, нажмите кнопку ▼:

Выбор языка

На дисплее надпись:

LANGUAGE

- нажмите кнопку **ENTER**, на дисплее будет указан уже установленный язык.

Выберите желаемый язык, используя кнопки ▼ ▲

- подтвердите, нажав **ENTER**

Выбор единицы измерения температуры:

- На дисплее надпись:

TEMPERATURE

(ТЕМПЕРАТУРА)

- Нажмите на кнопку **ENTER**, на дисплее появится надпись:

CELSIUS

(ЦЕЛЬСИЙ)

или

FAHRENHEIT

(ФАРЕНГЕЙТ)

- С помощью кнопок ▼ ▲ вы можете выбрать единицу измерения температуры.
- Подтвердите выбор, нажав кнопку **ENTER**

Регулировка освещенности клавиатуры

На дисплее:

LIGHT ADJUSTMENT

(РЕГУЛИРОВКА ПОДСВЕТКИ)

- нажмите кнопку **ENTER**, на дисплее появится надпись:

KEYS X
DISPLAY Y

- В тот момент, когда надпись «KEYS X» мигает, выберите значение желаемой яркости кнопок, в пределах от 1 (минимум) до 6 (максимум), используя кнопки ▼ ▲
- Подтвердите выбор, нажав кнопку **ENTER**.
- Значение яркости дисплея «DISPLAY Y» мигает и, используя кнопки ▼ ▲, Вы можете установить яркость надписи «DISPLAY Y» от минимум 1 до максимум 3.
- Подтвердите выбор, нажав кнопку **ENTER**.

На дисплее появится надпись:

LIGHT ADJUSTMENT

(РЕГУЛИРОВКА ПОДСВЕТКИ)

8 Очистка и техническое обслуживание

8.1 Выключение

Чтобы остановить машину необходимо нажать на общий выключатель, поместив его в позицию 0.

8.2 Очистка корпуса

Прежде чем производить любые действия по очистке, необходимо отсоединить машину от электрической сети, то есть выключатель находится в положении 0, и вилка вынута из розетки.

ВНИМАНИЕ!

Не используйте растворители, продукты на основе хлора и чистящие средства.

ОЧИСТКА РАБОЧЕЙ ЗОНЫ: Снимите решетку рабочей поверхности, подняв ее вверх, уберите нижнюю емкость для сбора воды и вымойте все горячей водой и моющим средством.

ОЧИСТКА: Для очистки всех хромированных частей машины, используйте мягкую влажную тряпочку.

8.3 Очистка нержавеющей сеточек

Сеточки из нержавеющей стали размещены под группами подачи, как показано на рис. 23



Рис.23

ПРИМЕЧАНИЕ: Для очистки действуйте, как описано ниже:

- открутите винт, находящийся в центре сеточки;
 - снимите сеточку и проверьте, что отверстия не закупорены;
 - в случае закупорки, очистите их согласно инструкции (см. параграф «ОЧИСТКА ФИЛЬТРОВ И ПОРТАФИЛЬТРОВ»).
- Рекомендуется проводить очистку сеточек раз в неделю.

8.4 Очистка группы с помощью слепых фильтров.

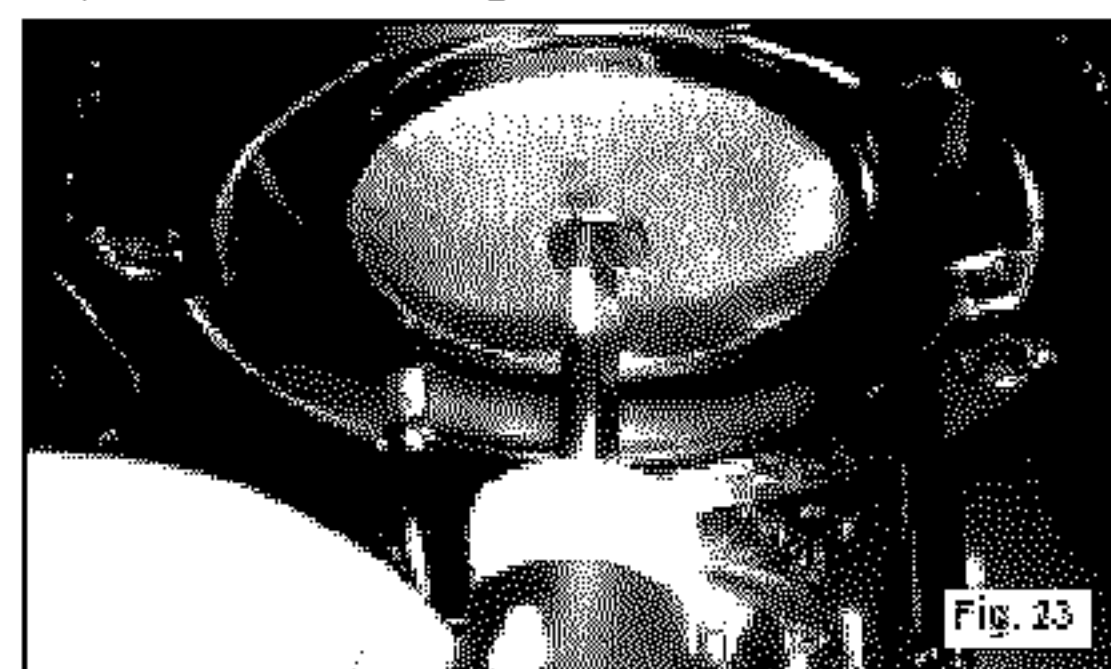
Машина подготовлена для очистки групп подачи с помощью специального чистящего средства в порошке. Машина начнет цикл очистки, который состоит из периодов циркуляции горячей воды и периодов ожидания. Рекомендуется производить очистку один раз в день, используя соответствующие чистящие средства.

ВНИМАНИЕ! Опасность отравления.

Во избежание отравления уберите портафильтр и произведите несколько подач, чтобы удалить остатки чистящего средства в машине.

Чтобы произвести процедуру очистки действуйте следующим образом:

- 1) замените фильтр на слепой фильтр группы подачи.
- 2) Насыпьте 2 чайных ложки специального средства в порошок и поставьте портафильтр в группу.
- 3) Нажмите одну из кнопок кофе и остановите через 10 секунд.
- 4) Повторите операцию несколько раз.
- 5) Уберите портафильтр и произведите несколько подач.

8.5 Очистка фильтров и портафильтров

Разведите 2 чайные ложки специального очистителя на пол-литра горячей воды и

поместите фильтр и портафильтр (без ручки), по крайней мере, на полчаса. После этого промойте очень тщательно под проточной водой. Будьте осторожны, используя сосуды из стекла и нержавеющей стали; не допускайте попадания очищающих средств на ручки портафильтров

9. Рабочие сообщения машины

ИНФОРМАЦИЯ НА ДИСПЛЕЕ И КНОПКАХ	ПРИЧИНА	РЕЗУЛЬТАТ	РЕШЕНИЕ	ПРИМЕЧАНИЯ
DIAGNOSIS ERROR (ОШИБКА ДИАГНОСТИКИ)	В момент диагностики система имела сбой в работе электронного блока.	Машина не нагревается и все функции заблокированы		
DELIVERY ERROR (ОШИБКА ПОДАЧИ)	Достигнуто время ограничения подачи (120 сек.), а дозатор не прислал запрограммированный сигнал.	Указание на дисплее мигают, также как и кнопка «непрерывной подачи» соответствующей группы.	Нажмите кнопку RESET или одну из кнопок ▼ ▲.	
DOSER ERROR	В течение первых трех секунд от начала подачи дозатор не прислал	Если подача не прервана вручную, она заблокируется по	Нажмите кнопку RESET или одну из кнопок ▼ ▲.	

(ОШИБКА ДОЗИРОВАНИЯ)	запрограммированный сигнал.	истечения 120 сек.		
PRESSURE ERROR (ОШИБКА ДАВЛЕНИЯ)	Температура машины превысила 130 градусов С.	Указания на дисплее мигают и ТЭН не работает.	Система восстановится, как только температура станет менее 130 градусов С.	Бойлер оборудован термостатом безопасности (с ручной заменой), если ТЭН не заработает, позвоните специалисту.
ИНФОРМАЦИЯ НА ДИСПЛЕЕ И КНОПКАХ	ПРИЧИНА	РЕЗУЛЬТАТ	РЕШЕНИЕ	ПРИМЕЧАНИЯ
LEVEL ERROR (ОШИБКА УРОВНЯ)	Если после 90 сек. от начала работы машины уровень воды не будет пополнен.	Указания на дисплее мигают. Помпа не активна. ТЭН и все функции остановлены.	Выключите машину и снова включите ее. Все функции возобновятся.	
FINE GRINDING (МЕЛКИЙ ПОМОЛ)	Машина обнаруживает значения, которые отличаются от запрограммированных.	Время подачи больше.	Нажмите кнопку RESET или одну из кнопок ▼ ▲.	Оставьте машину в состоянии программирования, через 10 минут от последнего выбора, система вернется в предшествующую конфигурацию и дисплей покажет

				нормальную работу.
COARSE GRINDING (КРУПНЫЙ ПОМОЛ)	Машина обнаруживает значения, которые отличаются от запрограммированных.	Время подачи меньше	Нажмите кнопку RESET или одну из кнопок ▼ ▲.	
OVERCURRENT ERR. (ОШИБОЧНОЕ ПОТРЕБЛЕНИЕ ТОКА)	В зависимости от неисправности.	Указатели на дисплее мигают. Помпа не активна. ТЭН и все функции заблокированы.	Выключите машину и вызовите техника специалиста.	